

Руководство пользователя

SILA K-MO PF 1.0 (3/5 кВт)



**Гибридный онлайн инвертор / зарядное устройство
3 / 5 кВт**



Содержание

О НАСТОЯЩЕМ РУКОВОДСТВЕ.....	1
Назначение.....	1
Область применения.....	1
ИНСТРУКЦИИ ПО БЕЗОПАСНОСТИ	1
ВВЕДЕНИЕ.....	2
Характеристики	2
Базовая архитектура системы.....	2
Обзор изделия.....	3
УСТАНОВКА	4
Распаковка и осмотр.....	4
Подготовка к установке.....	4
Монтаж устройства.....	4
Присоединение к аккумуляторной батарее.....	5
Присоединение вводов/выводов переменного тока	6
Присоединение фотоэлектрического устройства	7
Окончательная сборка	8
Установка панели удаленного дисплея	9
Коммуникационные соединения	10
Сигналы, выводимые через сухой магнитоуправляемый контакт.....	11
ЭКСПЛУАТАЦИЯ	12
Включение/выключение электропитания	12
Панель управления и индикации	12
Графические обозначения на ЖК-дисплее	13
Задание параметров с помощью ЖК-дисплея.....	15
Настройка параметров работы дисплея	24
Описание режимов работы.....	29
Коды отказов.....	31
Предупреждающие индикаторы.....	31
Описание функции выравнивания заряда аккумулятора	32
ТЕХНИЧЕСКИЕ ХАРАКТЕРИСТИКИ	34
Таблица 1. Характеристики в онлайн-режиме питания от сети.....	34
Таблица 2. Характеристики в инверторном режиме питания (от аккумулятора).....	35
Таблица 3. Характеристики в режиме зарядки аккумулятора	36
Таблица 4. Характеристики в режиме ЭКО/ питания через байпас.....	37
ПОИСК И УСТРАНЕНИЕ НЕИСПРАВНОСТЕЙ.....	38
Приложение: Таблица приблизительного времени работы в режиме источника резервного питания ..	39

О НАСТОЯЩЕМ РУКОВОДСТВЕ

Цель

В настоящем руководстве описываются правила сборки, установки, эксплуатации, поиска и устранения неисправностей данного изделия. Просим Вас внимательно ознакомиться с настоящим руководством перед началом его установки и эксплуатации. Сохраните настоящее руководство для обращения к нему в будущем.

Сфера охвата

В настоящем руководстве содержатся инструкции по установке и безопасной эксплуатации данного изделия, а также информация об инструментах и монтаже электрических соединений.

Инструкции по безопасности.

 **Внимание: данный раздел содержит важные инструкции по безопасной эксплуатации изделия. Внимательно ознакомьтесь с ним и сохраните для обращения к нему в будущем.**

1. Перед началом использования данного изделия прочтите настоящие инструкции и предупреждающие надписи и обозначения на корпусе изделия, аккумулятора, а также все соответствующие разделы настоящего руководства.
2. **Осторожно:** В целях снижения риска причинения травм, заряжайте с помощью данного устройства только свинцово-кислотные перезаряжаемые аккумуляторные батареи глубокого разряда. Аккумуляторы других типов могут взрываться, причиняя травмы персоналу и ущерб имуществу.
3. Не разбирайте настоящее изделие. В случае необходимости обслуживания или ремонта отнесите его в специализированный сервисный центр. Неправильная повторная сборка изделия может привести к риску поражения электрическим током или возникновения пожара.
4. В целях снижения риска поражения электрическим током, отсоедините от изделия все провода перед любым видом его обслуживания или очистки. Отключение питания изделия не снижает указанный риск.
5. **Осторожно:** установка данного изделия с аккумулятором может выполняться только квалифицированным специалистом.
6. **Запрещается** заряжать замерзший аккумулятор.
7. В целях обеспечения оптимальной работы данного инвертора/зарядного устройства, просим Вас соблюдать надлежащие технические характеристики при выборе кабелей нужного размера. Это очень важно для обеспечения правильной работы данного инвертора/зарядного устройства.
8. Будьте крайне осторожны при работе с использованием металлических инструментов вблизи аккумуляторных батарей, поскольку существует риск падения металлического инструмента на аккумуляторную батарею, что может вызвать искрение или короткое замыкание в цепи аккумулятора и других электрических элементов, а это, в свою очередь, опасно возможностью взрыва.
9. Просим Вас строго соблюдать последовательность установки изделия при необходимости отсоединения контактных клемм постоянного или переменного тока. Просим Вас обратиться к разделу «УСТАНОВКА» настоящего руководства за более подробной информацией.
10. В качестве средств защиты от перегрузки по току в цепи питания от аккумулятора предусмотрен плавкий предохранитель.
11. **ИНСТРУКЦИИ ПО ЗАЗЕМЛЕНИЮ.** Данный инвертор/зарядное устройство должно быть подключено к постоянно заземленной системе электрической проводки. При установке данного инвертора соблюдайте местные электрические правила и требования.
12. Не допускайте короткого замыкания выходных контактов переменного тока и входных контактов постоянного тока. Не присоединяйте к электросети при коротком замыкании входов постоянного тока
13. **Внимание!** Обслуживание данного устройства допускается только квалифицированными специалистами. Если после выполнения рекомендаций, указанных в таблице поиска и устранения неисправностей изделия, прибор продолжает отображать ошибку, отправьте инвертор/зарядное устройство обратно в адрес пункта продажи изделия или в сервисный центр для проведения обслуживания и ремонта.

ВВЕДЕНИЕ

Данное изделие представляет собой многофункциональный инвертор/ зарядное устройство, объединяющее в себе функции инвертора, солнечного зарядного устройства с функцией слежения на точке максимальной мощности и устройства зарядки аккумуляторов. Оно характеризуется портативными размерами и может использоваться в качестве источника бесперебойного питания. Универсальный по своему назначению ЖК-дисплей устройства обеспечивает легкодоступные для конфигурирования пользователем функции кнопочного управления операциями и параметрами устройства, включая силу тока зарядки аккумуляторных батарей, приоритет входного питания зарядного устройства от сети переменного тока/ солнечных батарей и приемлемое входное напряжение, выбираемые для различных видов применения.

Характеристики

- Инвертор, выдающий на выходе немодулированный синусоидальный сигнал;
- Встроенный контроллер зарядки от солнечных батарей функцией слежения на точке максимальной мощности;
- Конфигурируемый диапазон входного напряжения для бытовой техники и персональных компьютеров, задаваемый с помощью ЖК-дисплея;
- Конфигурируемая сила тока зарядки аккумуляторных батарей для разных видов применения, задаваемая с помощью ЖК-дисплея;
- Конфигурируемый приоритет заряда от сети питания переменного тока/ солнечных батарей, задаваемый с помощью ЖК-дисплея;
- Совместимость с напряжением сети электрического питания или питания от электрогенератора;
- Автоматический перезапуск при возобновлении питания в сети переменного тока;
- Защита от перегрузки/ перегрева/ короткого замыкания;
- Продуманный алгоритм работы зарядного устройства для аккумуляторов, обеспечивающий оптимальное функционирование аккумуляторных батарей;
- Функция холодного запуска.
- Нулевое время переключения на питание от аккумуляторов.

Базовая архитектура системы

Ниже расположенный рисунок иллюстрирует основные виды применения данного инвертора/ зарядного устройства. Для полноценно работающей системы она также должна включать в себя следующие устройства:

- Электрогенератор либо электросеть;
- Модуль солнечных элементов (фотоэлектрических устройств).

Проконсультируйтесь с разработчиком Вашей системы энергоснабжения о других возможных вариантах архитектуры данной системы, которые могут быть предложены в зависимости от Ваших потребностей.

Данный инвертор может питать все виды устройств, установленных в Вашем доме или офисе, включая устройства и приборы, снабженные собственным двигателем, такие как: люминесцентные лампы, вентилятор воздуха, холодильник и кондиционер воздуха.



Рисунок 1. Гибридная система энергоснабжения

Обзор изделия

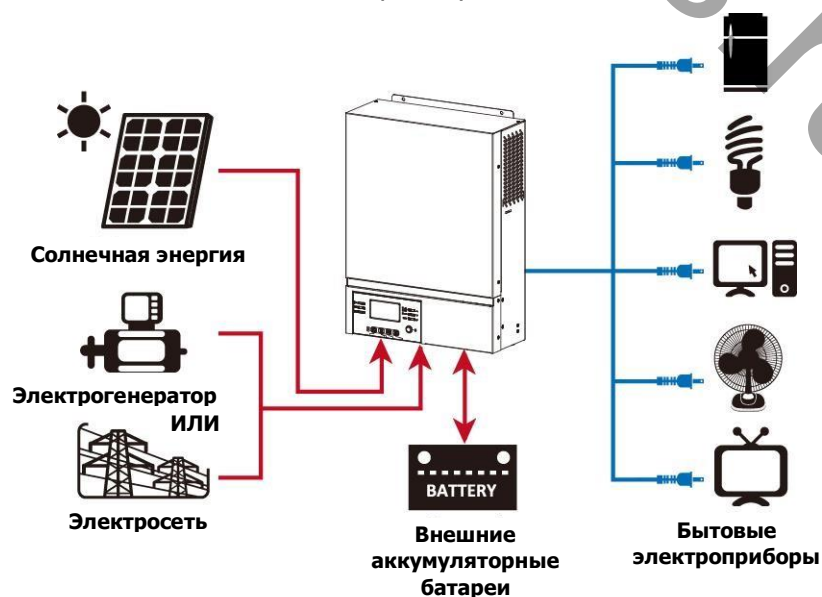
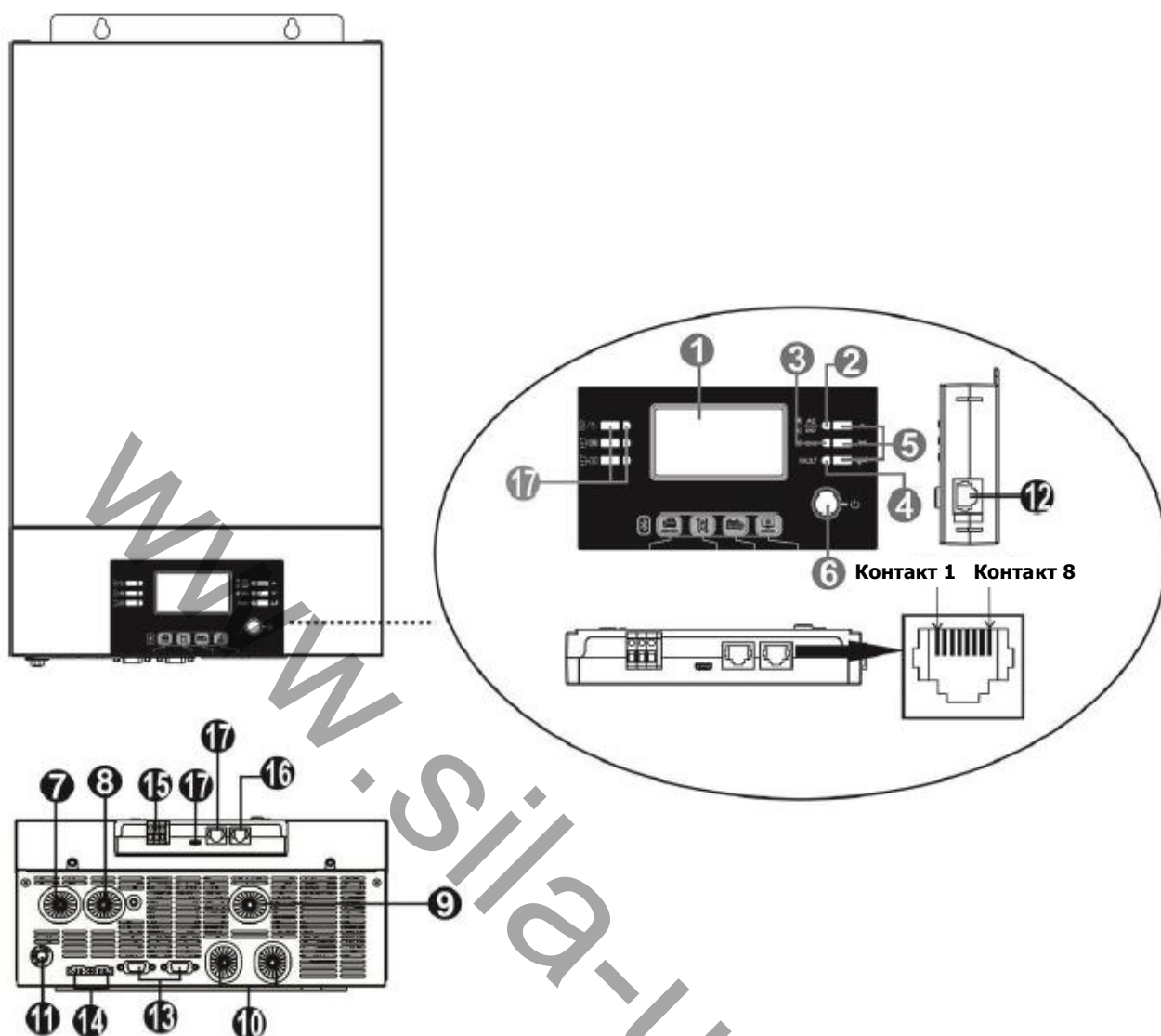

1. ЖК-дисплей.
2. Индикатор состояния.
3. Индикатор зарядки.
4. Индикатор неисправности.
5. Функциональные кнопки (подробно о кнопочном управлении смотрите раздел «Эксплуатация»).
6. Выключатель питания.
7. Вход переменного тока.
8. Выход переменного тока.
9. Вход с фотоэлектрического устройства
10. Вход с аккумуляторной батареи.
11. Автоматический выключатель.
12. Коммуникационный порт для присоединения панели удаленного ЖК-дисплея.
13. Коммуникационный порт для параллельного соединения инверторов (только для моделей с функцией параллельного включения).
14. Кабель распределения тока при работе на общую токовую нагрузку (только для моделей с функцией параллельного включения).
15. Сухой магнитоуправляемый контакт.
16. Коммуникационный порт RS-232.
17. Резервный для будущего применения.

УСТАНОВКА

Распаковка и осмотр

Перед установкой просим Вас осмотреть устройство и убедиться в том, что все наименования, входящие в комплект поставки и находящиеся в упаковке, доставлены в целости и сохранности. Внутри упаковки должны находиться следующие предметы:

- Само устройство – 1;
- Руководство пользователя – 1;
- Коммуникационный кабель – 1;
- Компакт-диск с программным обеспечением – 1.

Подготовка к установке

Перед тем, как присоединить все провода и кабели, необходимо снять нижнюю крышку прибора, открутив два винта, как показано на рисунке ниже.

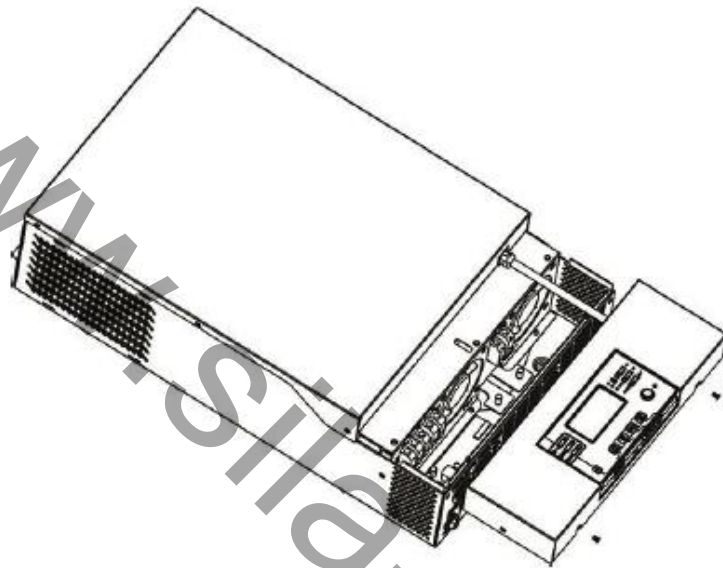

Монтаж устройства

При выборе места установки данного устройства необходимо учесть следующие моменты:

- Не устанавливайте инвертор на поверхность из горючего конструкционного материала.
- Устанавливайте инвертор на твердую поверхность
- Устанавливайте данный инвертор на уровне глаз, чтобы иметь возможность считывать показания ЖК-дисплея в любое время.
- Для обеспечения оптимальной работы прибора температура окружающей среды должна составлять от 0°C до 55°C.
- Рекомендуемое положение установки – прикрепленное к стене вертикально.
- В целях обеспечения достаточного рассеяния тепла и наличия достаточного пространства для отключения кабелей, необходимо предусмотреть определенное минимальное расстояние от инвертора до других объектов и поверхностей, как указано на схеме справа.

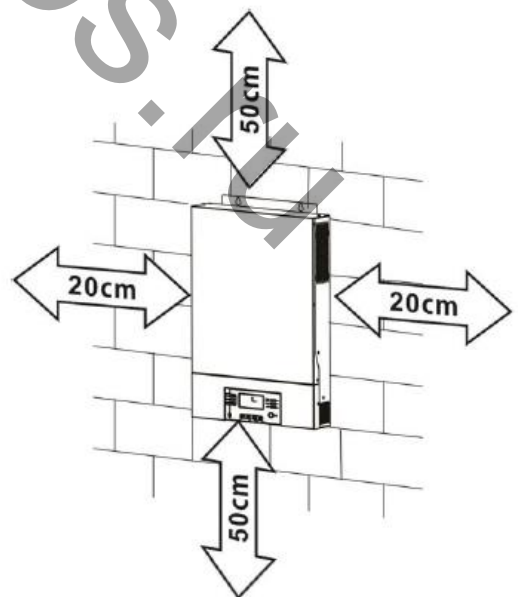

Устройство пригодно для установки только на бетонную поверхность или поверхность из иного негорючего материала.

Для установки прибора, закрутите три шурупа. Рекомендуется использовать шурупы М4 или М5.

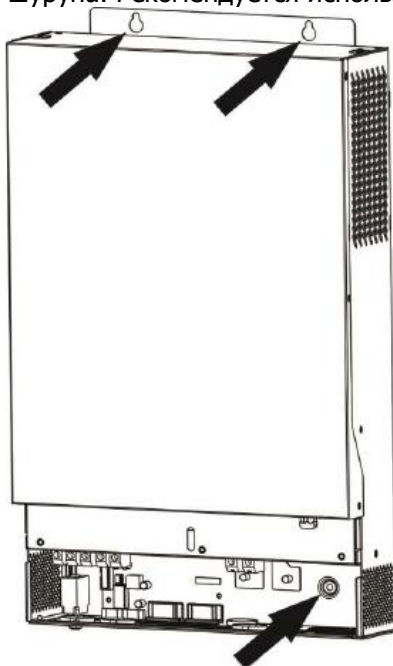

Присоединение к аккумуляторной батарее

Предупреждение: для безопасной работы и соответствия правилам и нормам между аккумуляторной батареей и инвертором необходимо установить отдельное устройство защиты от перегрузки по току на линии постоянного тока или разъединительное устройство. Для некоторых видов применения инвертора установка разъединительного устройства может не требоваться, тем не менее, устройство защиты от перегрузки по току все же должно быть установлено. Для выбора плавкого предохранителя или автоматического выключателя подходящих электрических характеристик руководствуйтесь таблицей стандартной силы тока устройств, помещенной ниже.

Кольцевой наконечник:

Внимание! Монтаж всех электрических соединений должен быть выполнен квалифицированным специалистом.

Внимание! Для безопасной и эффективной работы системы очень важно использовать для присоединения к аккумуляторной батарее кабель надлежащих технических характеристик. Для снижения риска травм просим Вас использовать электрический кабель и кабельные наконечники рекомендуемых размерных характеристик, указанных ниже.

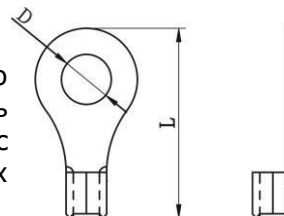

Рекомендуемые размерные характеристики электрического кабеля и кабельных наконечников для присоединения аккумуляторной батареи:

Модель	Стандартная сила тока	Емкость аккумуляторной батареи	Калибр кабеля	Кольцевой наконечник			Момент силы закручивания винта
				Сечение кабеля, мм ²	Размеры		
					D (мм)	L (мм)	
3 кВт	200 А	200 Ампер-часов	1*1/0 AWG	60	6,4	49,7	2-3 Н*м
			2*4 AWG	44	6,4	49,7	
5 кВт	200 А	200 Ампер-часов	1*1/0 AWG	60	6,4	49,7	2-3 Н*м
			2*4 AWG	44	6,4	49,7	

В процессе монтажа соединения с аккумуляторной батареей действуйте в следующем порядке:

1. Установите кабельные наконечники на кабели аккумуляторной батареи, руководствуясь рекомендуемыми размерами кабеля и наконечника.
2. Соедините все аккумуляторные батареи, согласно требованиям прибора. Рекомендуется присоединить к данному прибору батарею емкостью не менее 200 ампер-часов для моделей мощностью 3 кВт и не менее 200 ампер-часов для модели мощностью 5 кВт.
3. Вставьте кольцевые наконечники кабеля аккумуляторной батареи плашмя в соответствующие соединительные зажимы инвертора и закрутите винты зажимов, используя момент силы затяжки винтов 2-3 Н*м. Убедитесь в том, что при присоединении кабеля к клеммам аккумуляторной батареи и инвертора/зарядного устройства соблюдена полярность, и что кольцевые наконечники плотно прижаты винтами к клеммам аккумуляторной батареи.

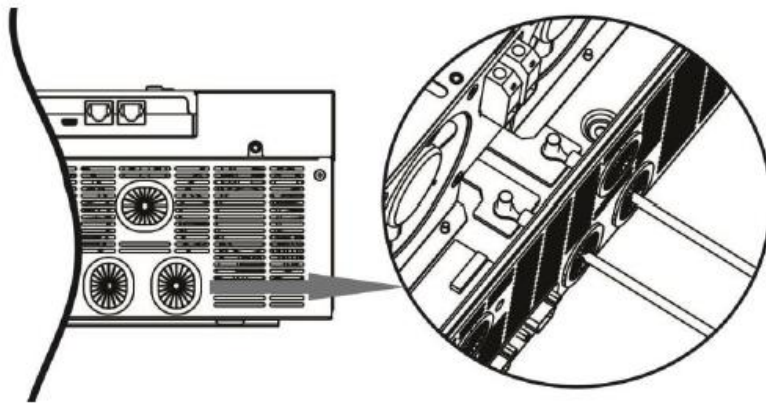

⚠ Предупреждение: опасность поражения электрическим током.
Установку следует производить с соблюдением мер предосторожности, учитывая высокое напряжение на клеммах аккумуляторной батареи при последовательном включении.

⚠ Осторожно!! Не помещайте какие-либо предметы между плоскостью контактных клемм инвертора и кольцевым кабельным наконечником, поскольку это может привести к перегреванию контакта и прибора.
Осторожно!! Не наносите антиокислительный состав на поверхность клемм до того момента, как клеммы будут плотно соединены.
Осторожно!! Перед окончательным монтажом соединений кабеля постоянного тока или замыканием контактов автоматического выключателя/ разъединителя кабеля постоянного тока убедитесь в том, что положительный контакт (+) аккумулятора соединен с положительным контактом (+) инвертора, а отрицательный (-) – с отрицательным (-).

Присоединение вводов/выводов переменного тока

Внимание!! Перед тем, как присоединить прибор к источнику питания переменного тока, необходимо установить **отдельный** автоматический выключатель в цепи переменного тока, между инвертором и источником питания переменного тока. Это позволит обеспечить надежное отключение инвертора во время его обслуживания и полную защиту прибора от перегрузки по току на входе питания переменного тока. Рекомендуемая характеристика автоматического выключателя переменного тока – 30 А для модели 3 кВт и 50 А для модели 5 кВт.

Внимание!! На панели имеется две контактных группы с маркировкой IN («Вход») и OUT («Выход»). Пожалуйста, НЕ перепутайте местами контакты входа и выхода при подключении кабелей.

Предупреждаем: Монтаж всех электрических соединений должен производиться квалифицированным персоналом.

Предупреждаем: Для безопасной и эффективной работы системы очень важно для присоединения к источнику питания переменного тока использовать кабель надлежащих технических характеристик. Для снижения риска травм просим Вас использовать электрический кабель рекомендуемых размерных характеристик, указанных ниже.

Рекомендуемые размерные характеристики электрического кабеля для присоединения к источнику питания переменного тока:

Модель	Калибр кабеля	Момент силы закручивания винта
3 кВт	10 AWG	1,2-1,6 Н*м
5 кВт	8 AWG	1,2-1,6 Н*м

В процессе монтажа соединений входа/ выхода питания переменного тока действуйте в следующем порядке:

1. Перед монтажом соединений входа/ выхода питания переменного тока убедитесь в том, что контакты защитного устройства постоянного тока или разъединителя в цепи разомкнуты.
2. Оголите концы шести проводников, сняв слой изоляции на длину 10 мм, укоротите фазный провод L и нулевой провод N на 3 мм.
3. Вставьте провода входа переменного тока в контактные гнезда в соответствии с полярностью, указанной на контактной группе и плотно закрутите винты контактных клемм. Первым обязательно присоединяйте провод защитного заземления (⊕).

⊕ → заземление (желто-зеленый)
L → фаза (коричневый или черный)
N → ноль (нейтраль) (синий)

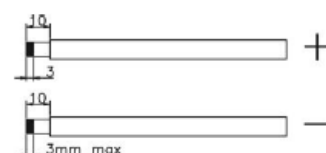

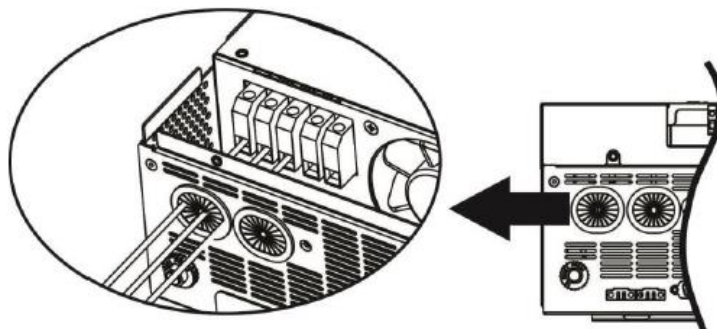

Предупреждение:

 Перед тем, как попытаться присоединить прибор к источнику питания переменного тока, убедитесь в том, что данный источник питания отключен.

4. Затем вставьте провода выхода переменного тока в контактные гнезда в соответствии с полярностью, указанной на контактной группе и плотно закрутите винты контактных клемм.

Первым обязательно присоединяйте провод защитного заземления (⊕).

⊕ → **заземление (желто-зеленый)**

L → **фаза (коричневый или черный).**

N → **ноль (нейтраль) (синий)**

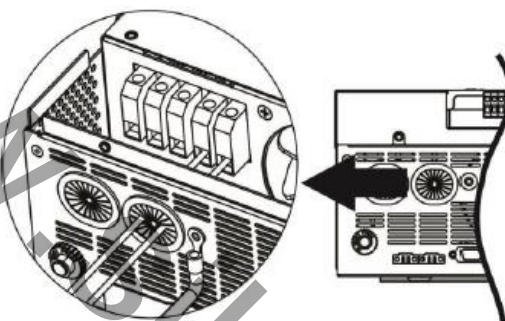

5. Убедитесь в том, что все проводники присоединены надежно.

Внимание: Важно

Убедитесь, что кабели питания переменного тока присоединены с правильной полярностью. В случае присоединения кабелей L (фаза) и N (нейтраль) с обратной полярностью, это может привести к короткому замыканию в электросети в случае работы данных инвертеров в параллельном режиме.

Внимание:

Таким электроприборам, как кондиционер воздуха, требуется не менее 2-3 минут для повторного запуска, поскольку ему необходимо время для уравнивания хладагента в контуре охлаждения. В случае возникновения дефицита мощности (отключения питания) в электросети с восстановлением нормальной работы сети через короткий промежуток времени это приведет к повреждению устройств-потребителей, присоединенных к прибору. Для предотвращения такого рода повреждений перед установкой уточните у производителя кондиционера воздуха, оборудован ли он функцией отложенного запуска (задержки по времени). В противном случае, данный инвертор/ зарядное устройство включит сигнал неисправности, связанной с перегрузкой по току и отключит вывод питания, чтобы защитить Ваше устройство, однако, в некоторых случаях это все же может привести к внутреннему повреждению кондиционера воздуха.

Присоединение фотоэлектрического устройства

Внимание: Перед тем, как присоединить прибор к фотоэлектрическим устройствам (солнечным панелям), необходимо установить **отдельный** автоматический выключатель в цепи постоянного тока, между инвертором и фотоэлектрическими устройствами.

Предупреждаем: Монтаж всех электрических соединений должен производиться квалифицированным персоналом.

Предупреждаем: Для безопасной и эффективной работы системы очень важно для присоединения к фотоэлектрическим устройствам использовать кабель надлежащих технических характеристик. Для снижения риска травм просим Вас использовать электрический кабель рекомендуемых размерных характеристик, указанных ниже.

Модель	Стандартная сила тока	Калибр кабеля	Момент силы закручивания винта
3 кВт	60 А	6 AWG	1,2-1,6 Н*м
5 кВт	80 А		

Выбор фотоэлектрического модуля:

При выборе подходящих фотоэлектрических модулей следует учитывать следующие параметры:

1. Напряжение разомкнутой цепи (фото-эдс) фотоэлектрических модулей не должно превышать максимального значения данного параметра, установленного для инвертора.
2. Напряжение разомкнутой цепи (фото-эдс) фотоэлектрических модулей должно превышать минимальное напряжение на клеммах аккумуляторной батареи.

Режим зарядки от солнечных батарей		
Модель инвертора	3 кВт	5 кВт
Максимальное напряжение разомкнутой цепи батареи солнечных элементов	145 В постоянного тока	
Диапазон напряжения MPPT (датчика слежения за точкой максимальной мощности батареи солнечных элементов)	30-115 В постоянного тока	60-115 В постоянного тока

В процессе монтажа соединений с фотоэлектрическим модулем действуйте в следующем порядке:

1. Оголите концы проводников положительной и отрицательной полярности, сняв слой изоляции на длину 10 мм.
2. Проверьте правильность полярности соединений кабеля, идущего от фотоэлектрических модулей, и соединительные устройства входа с фотоэлектрических устройств. Затем присоедините положительный полюс (+) соединительного кабеля к положительному полюсу (+) контактной группы входа с фотоэлектрических устройств. Присоедините отрицательный полюс (-) соединительного кабеля к отрицательному полюсу (-) контактной группы входа с фотоэлектрических устройств.

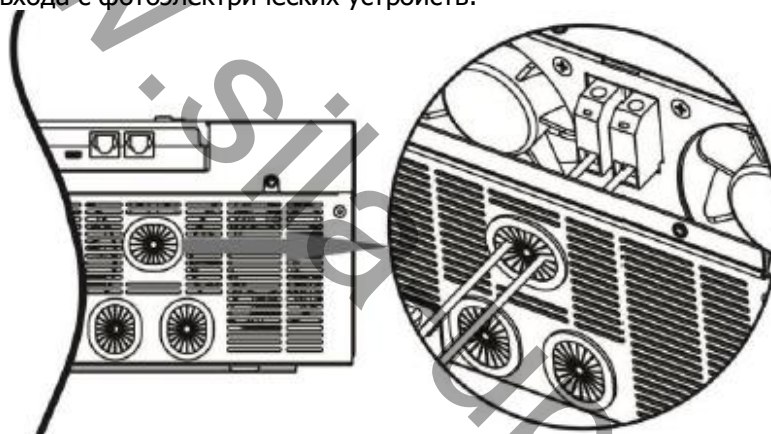
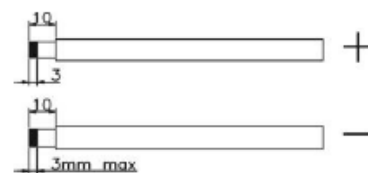

3. Убедитесь в том, что все кабели присоединены надежно.

Окончательная сборка

По окончании присоединения всех кабелей и проводов установите нижнюю крышку на прежнее место и закрепите ее, закрутив два винта, как показано на рисунке ниже.

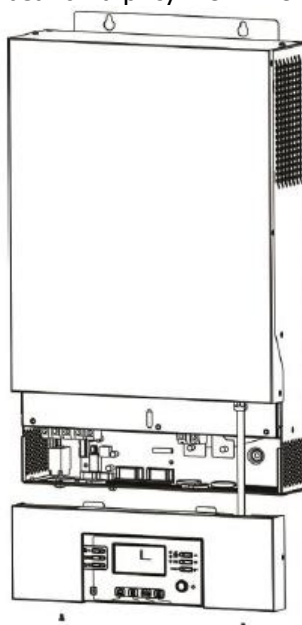

Установка панели удаленного дисплея

Панель ЖК-дисплея представляет собой съемный блок, который может быть установлен в удаленном положении и присоединен при помощи коммуникационного кабеля, приобретаемого дополнительно. Для выполнения данной установки панели удаленного дисплея следуйте порядку действий, указанному ниже.

Шаг 1. Ослабьте винты с двух сторон корпуса нижней части панели ЖК-дисплея и извлеките крышку панели из ее гнезда, потянув ее вверх. Затем открутите винт, расположенный в верхней части панели ЖК-дисплея. Теперь дисплей можно извлечь из нижней части корпуса панели. Затем извлеките кабель из удаленного коммуникационного порта.



Шаг 2. Просверлите два отверстия в отмеченном положении для крепежных винтов, как показано на рисунке ниже. Расположите панель на поверхности и совместите монтажные отверстия с крепежными винтами. Затем с помощью еще одного винта закрепите верхнюю часть панели на стене и убедитесь в том, что панель надежно закреплена.

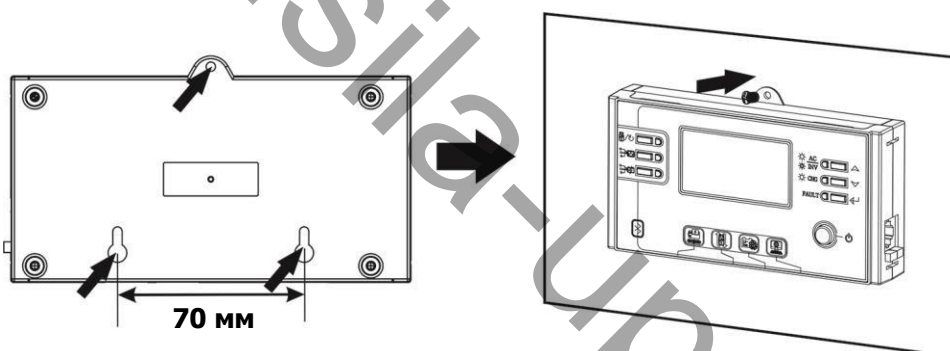

Примечание: Установка панели на стене должна выполняться с использованием винтов надлежащих размеров. Рекомендуемые размерные характеристики винтов показаны на рисунке.

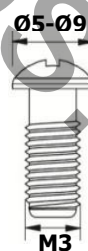

Шаг 3. Присоедините панель ЖК-дисплея к инвертору при помощи коммуникационного кабеля с разъемом RJ45, приобретаемого дополнительно, как показано на рисунке ниже:

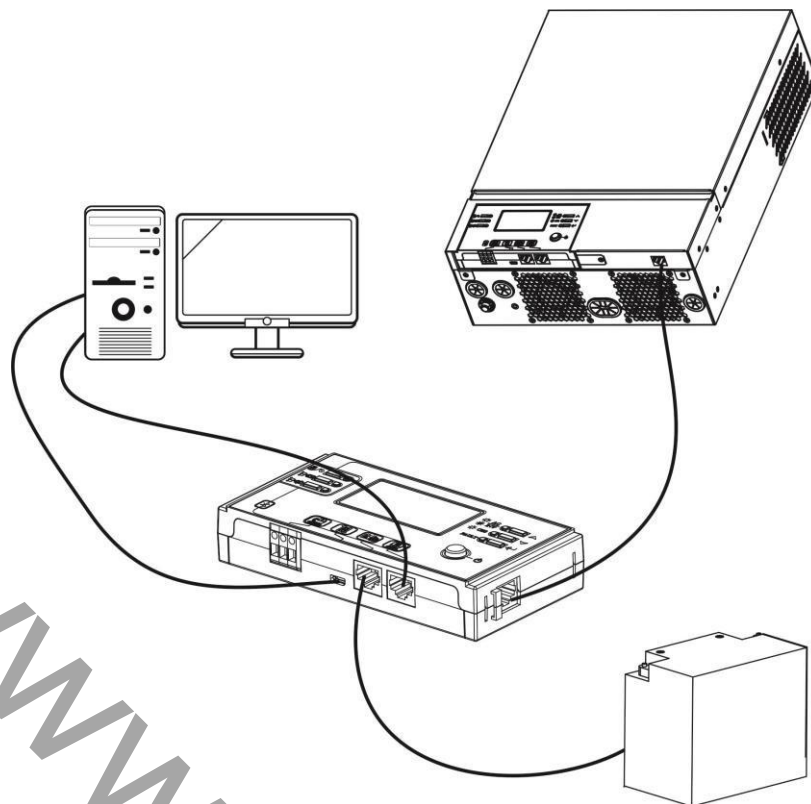

Коммуникационные соединения

Последовательное соединение

Для соединения инвертора с персональным компьютером используйте коммуникационный кабель, поставляемый вместе с изделием. Вставьте компакт-диск, входящий в комплект поставки, в дисковод компьютера и следуйте инструкциям на экране для установки программного обеспечения мониторинга работы инвертора. Подробные сведения об использовании данного программного обеспечения помещены в руководстве пользователя программного обеспечения, сохраненном на компакт-диске.

Соединение по технологии «Блютус» (Bluetooth)

Изделия данной серии снабжены встроенной функцией соединения по технологии Bluetooth. Вы можете просто зайти на Google Play для установки приложения WatchPower. Это позволяет устанавливать беспроводную связь с инвертором в открытом пространстве на расстоянии до 6-7 метров.



Сигналы, выводимые через сухой магнитоуправляемый контакт

На задней панели прибора имеется один доступный сухой магнитоуправляемый контакт (3 А /250 В переменного тока). Он может использоваться для вывода сигнала на внешнее устройство, когда напряжение на клеммах аккумулятора достигнет порога предупреждения.

Состояние прибора	Состояние			Разъем сухого магнитоуправляемого контакта	
				 Нормально-закрытый (NC) и общий (C) контакты	Нормально-открытый (NO) и общий (C) контакты
Питание отключено	Прибор отключен, нет питания на выходе			Замкнут	Разомкнут
Питание включено	Нагрузка питается от электросети			Замкнут	Разомкнут
	Нагрузка питается от аккумулятора или солнечных панелей	Параметром 01 задан приоритет электросети (USB)	Напряжение на клеммах аккумулятора ниже порога предупреждения	Разомкнут	Замкнут
			Напряжение на клеммах аккумулятора выше значения, заданного параметром 13, либо зарядка аккумулятора достигла стадии поддерживающего заряда	Замкнут	Разомкнут
		Параметром 01 задан приоритет аккумулятора или солнечных панелей (SBU или SUB)	Напряжение на клеммах аккумулятора ниже значения, заданного параметром 12	Разомкнут	Замкнут
Напряжение на клеммах аккумулятора выше значения, заданного параметром 13, либо зарядка аккумулятора достигла стадии поддерживающего заряда			Замкнут	Разомкнут	

ЭКСПЛУАТАЦИЯ

Включение/выключение электропитания

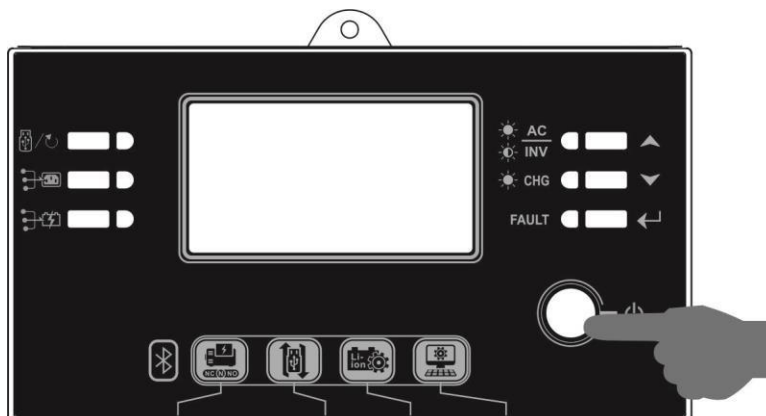

Когда надлежащая установка прибора завершена, и аккумуляторная батарея правильно присоединена к нему, просто нажмите кнопку ON/OFF («Вкл.»/ «Выкл.») (расположенную на панели дисплея), чтобы включить инвертор.

Панель управления и индикации

Панель управления и индикации, показанная на схеме ниже, расположена на лицевой панели инвертора. Она включает три индикатора, четыре функциональных кнопки и ЖК-дисплей, отображающий состояние работы прибора и информацию о вводе/ выводе питания.

ЖК-дисплей

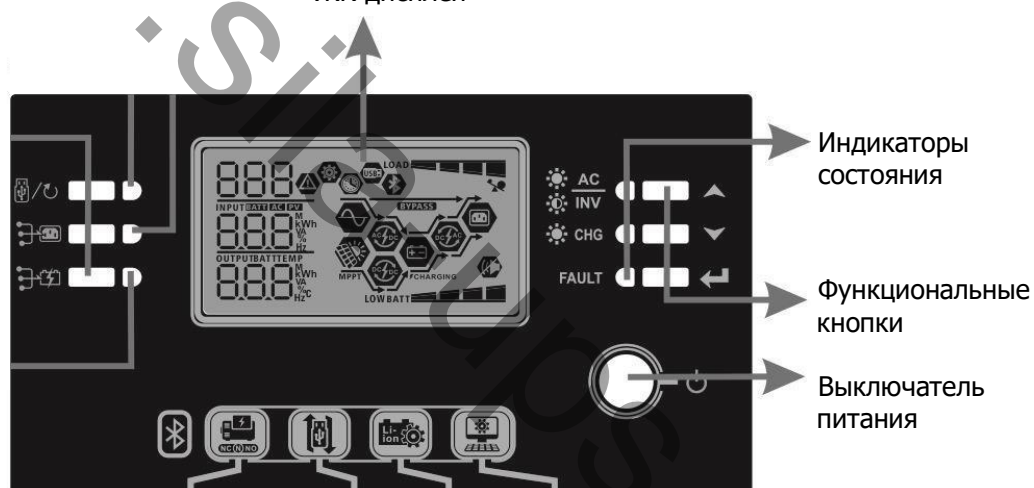

Индикаторы состояния

Функциональные кнопки

Выключатель питания

Индикаторы

Светодиодный индикатор	Цвет	Горит постоянно /мигает	Сообщения	
Индикаторы состояния		Зеленый	Горит постоянно	Выходное питание подается через байпас
		Зеленый	Мигает	Питание на нагрузку подается от аккумуляторной батареи в инверторном режиме
		Зеленый	Горит постоянно	Аккумуляторная батарея полностью заряжена
		Зеленый	Мигает	Аккумуляторная батарея заряжается
		Красный	Горит постоянно	Режим неисправности
			Мигает	Режим предупреждения

Функциональные кнопки

Функциональная кнопка	Описание
	Выход из режима установки параметров
	Возврат к предыдущей позиции выбора
	Переход к следующей позиции выбора
	Подтверждение выбора в режиме установки параметров или вход в режим установки параметров

Графические обозначения на ЖК-дисплее

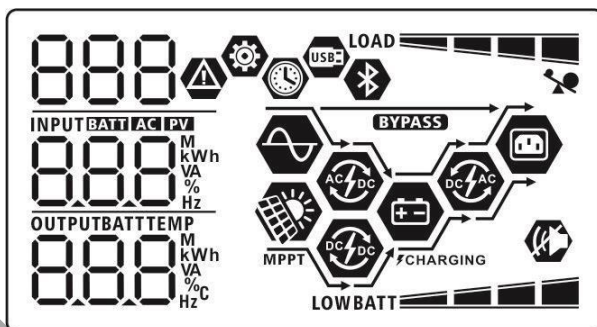

Графическое обозначение	Описание функции	
Сведения об источнике ввода питания		
	Отображает ввод сигнала переменного тока	
	Отображает ввод питания с фотоэлектрических элементов (солнечных батарей)	
	Отображает входное напряжение, входную частоту, напряжение на клеммах фотоэлектрического устройства, зарядный ток, мощность зарядки, напряжение на клеммах аккумулятора	
Программа конфигурирования системы (установки параметров) и сведения об ошибках		
	Отображает устанавливаемые параметры	
	Отображает предупреждения и коды ошибок. Предупреждение: символы кода предупреждения мигают Ошибка: символы кода ошибки горят постоянно	
Сведения о выходном сигнале		
	Отображает выходное напряжение, выходную частоту, нагрузку в процентах, нагрузку в вольт-амперах, нагрузку в ваттах и ток разрядки	
Сведения о состоянии аккумулятора		
	Отображает уровень зарядки аккумулятора в диапазонах 0-24%, 25-49%, 50-74% и 75-100% в режиме питания от аккумулятора и состояние зарядки в режиме работы от сети	
При работе в режиме питания от сети (переменного тока) данный символ отображает состояние зарядки аккумулятора.		
Состояние	Напряжение на клеммах аккумулятора	Индикация на ЖК-дисплее

Режим зарядки при постоянной силе тока/ Режим зарядки при постоянном напряжении	<2 В/ элемент	Четыре полоски мигают поочередно
	2-2,083 В/ элемент	Нижняя полоска горит непрерывно, а остальные три мигают поочередно
	2,083-2,167 В/ элемент	Две нижние полоски горят непрерывно, а две оставшиеся мигают поочередно
	> 2,167 В/ элемент	Три нижние полоски горят непрерывно, а верхняя полоска мигает
Режим плавающего заряда. Аккумуляторы полностью заряжены		Горят все четыре полоски

При работе в режиме питания от аккумулятора данный символ отображает емкость аккумуляторной батареи.

Величина нагрузки в процентах от максимальной мощности	Напряжение на клеммах аккумулятора	Индикация на ЖК-дисплее
Нагрузка > 50%	< 1,85 В/элемент	LOW BATT
	1,85 - 1,933 В/элемент	BATT
	1,933 – 2,017 В/элемент	BATT
	> 2,017 В/элемент	BATT
Нагрузка < 50%	< 1,892 В/элемент	LOW BATT
	1,892 – 1,975 В/элемент	BATT
	1,975 – 2,058 В/элемент	BATT
	> 2,058 В/элемент	BATT

Сведения о нагрузке

	Обозначает перегрузку	
 	Обозначает диапазоны нагрузки 0-24%, 25-50%, 50-74% и 75-100%, соответственно.	
	0%-24%	25%-49%
	LOAD	LOAD
	50%-74%	75%-100%
	LOAD	LOAD

Сведения о режиме работе

	Обозначает подключение устройства к электросети (питание от сети)
	Обозначает подключение устройства к фотоэлектрическим (солнечным) элементам (питание от солнечных панелей)
BYPASS	Обозначает питание нагрузки непосредственно от электросети
	Обозначает работу цепи зарядного устройства от общественной электросети (зарядка аккумулятора)
	Обозначает работу цепи зарядного устройства от солнечных батарей
	Обозначает работу цепи преобразования постоянного тока в переменный (работу инвертора с питанием от аккумулятора и выходным питанием переменного тока)
	Обозначает отключение звукового сигнала тревоги
	Обозначает установку соединения через Bluetooth
	Экран индикации времени

Установка параметров с помощью ЖК-дисплея

Общие сведения об установке параметров







Чтобы войти в режим установки параметров, нажмите и удерживайте кнопку \leftarrow («Ввод») более 3 секунд. Затем оперируя кнопками \blacktriangle («Вверх») и \blacktriangledown («Вниз»), выберите устанавливаемый параметр, после чего нажмите кнопку \leftarrow , чтобы подтвердить выбор или \leftarrow / \rightarrow («Выход») для выхода.







Установка параметров:











Параметр	Наименование	Возможный выбор	
00	Выход из режима установки параметров	Выйти 00  ESC	
01	Приоритет источника выходного питания: Для задания приоритета источника питания нагрузки	USB: Приоритет питания от электросети (по умолчанию) 01  USB	В качестве приоритетного, питание на нагрузку подается от электросети. Питание нагрузки от солнечных элементов или аккумуляторов выполняется только в том случае, когда питание от электросети недоступно.
		SUB: Приоритет питания от солнечных элементов 01  SUB	В качестве приоритетного питание на нагрузку подается от солнечных элементов. Если энергии солнца недостаточно для питания всех подключенных потребителей, то питание на нагрузку подается одновременно и от электросети. Питание нагрузки от аккумуляторов выполняется только в том случае, если энергии солнца и питания от электросети недостаточно.
		SBU: Приоритет питания от солнечных элементов и аккумуляторов 01  SBU	В качестве приоритетного питание на нагрузку подается от солнечных элементов. Если энергии солнца недостаточно для питания всех подключенных потребителей, то питание на нагрузку подается одновременно и от аккумуляторов. Питание нагрузки от электросети выполняется только в тех случаях, когда либо напряжение на клеммах аккумуляторной батареи падает до уровня предупреждения о низком заряде аккумулятора или до значения, заданного параметром 12, либо когда энергии солнца и питания от аккумуляторов недостаточно.







02	Максимальный ток зарядки: Для задания полного тока зарядки для устройств зарядки от солнечных элементов и электросети (Максимальный ток зарядки = ток зарядки от электросети + ток зарядки от солнечных элементов)	60 A (по умолчанию) 02 60 A	Для моделей мощностью 3 кВт диапазон установки составляет от 10 А до 120 А, при каждом нажатии значение увеличивается на 10 А. Для моделей мощностью 5 кВт диапазон установки составляет от 10 А до 140 А, при каждом нажатии значение увеличивается на 10 А.
05	Тип аккумуляторной батареи	AGM (с поглощающим стекловолокном; по умолчанию) 05 AGM	Кислотный аккумулятор 05 FLd При выборе опции «Определяется пользователем» напряжение зарядки аккумулятора и напряжение отключения при низком заряде аккумулятора задается параметрами 26, 27 и 29.
06	Автоматический перезапуск после возникновения перегрузки	Перезапуск отключен (по умолчанию) 06 Lfd	Перезапуск включен 06 LFE
07	Автоматический перезапуск после возникновения перегрева	Перезапуск отключен (по умолчанию) 07 Lfd	Перезапуск включен 07 LFE
09	Выходная частота	50 Гц (по умолчанию) 09 50 Hz	60 Гц 09 60 Hz

10	Алгоритм работы	<p>Автоматически (по умолчанию)</p> <p>10 </p> <p>AUT</p>	<p>При выборе данной опции и доступности питания от электросети инвертер будет работать в режиме питания от электросети через инверторную цепь. Как только частота электросети станет нестабильной, инвертер перейдет к работе в режиме питания через байпас, если функция байпаса не запрещена параметром 23.</p>
		<p>Режим питания от сети через инвертор</p> <p>10 </p> <p>ONL</p>	<p>При выборе данной опции инвертер будет работать в режиме питания от электросети через инверторную цепь, если питание от электросети доступно.</p>
		<p>Режим ЭКО (экономии электроэнергии)</p> <p>10 </p> <p>ECO</p>	<p>При выборе данной опции, если функция байпаса не запрещена параметром 23, инвертер будет работать в режим ЭКО (экономии электроэнергии), если питание от электросети доступно.</p>
11	<p>Максимальный ток зарядки от электросети</p> <p>Примечание: Если значение, заданное для параметра 02, меньше значения, заданного для параметра 11, инвертер применяет значение зарядного тока зарядки от электросети, заданное параметром 02.</p>	<p>2 A</p> <p>11 </p> <p>2 A</p>	<p>10 A</p> <p>11 </p> <p>10 A</p>
		<p>20 A</p> <p>11 </p> <p>20 A</p>	<p>30 A (по умолчанию)</p> <p>11 </p> <p>30 A</p>
		<p>40 A</p> <p>11 </p> <p>40 A</p>	<p>50 A</p> <p>11 </p> <p>50 A</p>
		<p>60 A</p> <p>11 </p> <p>60 A</p>	

12	Напряжение возврата к источнику питания от электросети при выборе для параметра 01 приоритета питания от солнечных элементов и аккумуляторов (SBU) или только от солнечных элементов (SUB)	<p>Для модели 3 кВт значение по умолчанию 23,0 В</p> <p>12 </p> <p>BATT 230_v</p>	<p>Для модели 5 кВт значение по умолчанию 46,0 В</p> <p>12 </p> <p>BATT 460_v</p>
		<p>Для моделей мощностью 3 кВт диапазон установки составляет от 22,0 В до 28,5 В, при каждом нажатии значение увеличивается на 0,5 В.</p> <p>Для моделей мощностью 5 кВт диапазон установки составляет от 44,0 В до 57,0 В, при каждом нажатии значение увеличивается на 1,0 В.</p>	
13	Напряжение возврата к режиму питания от аккумуляторной батареи при выборе для параметра 01 приоритета питания от солнечных элементов и аккумуляторов (SBU) или только от солнечных элементов (SUB)	<p>Для моделей мощностью 3 кВт диапазон установки составляет от 24,0 В до 32,0 В, при каждом нажатии значение увеличивается на 0,5 В.</p> <p>Аккумулятор полностью заряжен</p> <p>13 </p> <p>BATT FUL</p>	<p>27 В (по умолчанию)</p> <p>13 </p> <p>BATT 270_v</p>
		<p>Для моделей мощностью 5 кВт диапазон установки составляет от 48,0 В до 64,0 В, при каждом нажатии значение увеличивается на 1,0 В.</p>	
		<p>Аккумулятор полностью заряжен</p> <p>13 </p> <p>BATT FUL</p>	<p>54 В (по умолчанию)</p> <p>13 </p> <p>BATT 540_v</p>

16	Приоритет солнечной энергии при выборе источника питания для зарядки аккумулятора и питания нагрузки	<p>SbL: Приоритет зарядки аккумуляторов от солнечных элементов UCb: Допускается зарядка аккумуляторов от электросети (по умолчанию)</p> <p>16 </p> <p>SbL</p> <p>UCb</p>	Аккумуляторы, в первую очередь, заряжаются от солнечных элементов, при этом допускается зарядка аккумуляторов от электросети
		<p>SbL: Приоритет зарядки аккумуляторов от солнечных элементов UdC: Не допускается зарядка аккумуляторов от электросети</p> <p>16 </p> <p>SbL</p> <p>UdC</p>	Аккумуляторы, в первую очередь, заряжаются от солнечных элементов, зарядка аккумуляторов от электросети не допускается
		<p>SLb: Приоритет питания нагрузки от солнечных элементов UCb: Допускается зарядка аккумуляторов от электросети</p> <p>16 </p> <p>SLb</p> <p>UCb</p>	Нагрузка, в первую очередь, питается от солнечной энергии, при этом допускается зарядка аккумуляторов от электросети
		<p>SLb: Приоритет питания нагрузки от солнечных элементов UdC: Не допускается зарядка аккумуляторов от электросети</p> <p>16 </p> <p>SLb</p> <p>UdC</p>	Нагрузка, в первую очередь, питается от солнечной энергии, зарядка аккумуляторов от электросети не допускается
18	Управление сигналом тревоги	<p>Сигнал тревоги включен (по умолчанию)</p> <p>18 </p> <p>600</p>	<p>Сигнал тревоги отключен</p> <p>18 </p> <p>60F</p>

19	Автоматический возврат к экрану индикации по умолчанию	Возврат к экрану индикации по умолчанию (по умолчанию) 19  ESP	При выборе данной опции, независимо от того, каким образом пользователи переключают индикацию на дисплее, устройство автоматически возвращается к экрану по умолчанию (входное/выходное напряжение), если в течение 1 минуты ни одна кнопка не была нажата
		Индикация последнего экрана 19  HER	При выборе данной опции на дисплее отображается последний экран, выбранный пользователем.
20	Управление подсветкой	Подсветка включена (по умолчанию) 20  LON	Подсветка отключена 20  LOF
		Сигнал тревоги включен (по умолчанию) 22  AON	Сигнал тревоги отключен 22  AOF
22	Звуковой сигнал в случае прерывания питания от приоритетного источника	Сигнал тревоги включен (по умолчанию) 22  AON	Сигнал тревоги отключен 22  AOF
23	Функция байпаса	Байпас запрещен 23  BYF	При выборе данной опции инвертор не будет работать в режиме байпаса/ в режиме ЭКО (экономии электроэнергии)
		Байпас отключен 23  BYD	При выборе данной опции и нажатой кнопки питания ON инвертор сможет работать в режимах байпас/ ЭКО только в том случае, если питание от электросети доступно
		Байпас включен (по умолчанию) 23  BYE	При выборе данной опции, независимо от того, нажата кнопка питания ON или нет, инвертор сможет работать в режиме байпас, в случае, если питание от электросети доступно

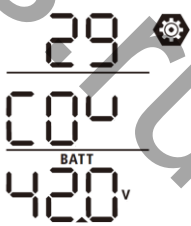
25	Запись кода ошибки	Запись включена 	Запись отключена (по умолчанию) 
26	Напряжение основного заряда	Значение по умолчанию для модели 3 кВт: 28,2 В 	Значение по умолчанию для модели 5 кВт: 56,4 В 
Данный параметр доступен для установки в случае выбора для параметра 05 опции «Самостоятельное определение». Диапазон установки составляет от 24,0 В до 32,0 В для модели 3 кВт и от 48,0 В до 64,0 В для модели 5 кВт. Шаг увеличения при каждом нажатии кнопки составляет 0,1 В.			
27	Напряжение буферного (поддерживающего) заряда	Значение по умолчанию для модели 3 кВт: 27,0 В. 	Значение по умолчанию для модели 5 кВт: 54,0 В. 
Данный параметр доступен для установки в случае выбора для параметра 05 опции «Самостоятельное определение». Диапазон установки составляет от 24,0 В до 32,0 В для модели 3 кВт и от 48,0 В до 64,0 В для модели 5 кВт. Шаг увеличения при каждом нажатии кнопки составляет 0,1 В.			
29	Напряжение отключения при низком заряде аккумулятора	Значение по умолчанию для модели 3 кВт: 21,0 В. 	Значение по умолчанию для модели 5 кВт: 42,0 В. 
Данный параметр доступен для установки в случае выбора для параметра 05 опции «Самостоятельное определение». Диапазон установки составляет от 20,0 В до 27,0 В для модели 3 кВт и от 40,0 В до 54,0 В для модели 5 кВт. Шаг увеличения при каждом нажатии кнопки составляет 0,1 В. Напряжение отключения при низком заряде аккумулятора будет сохранено в установках, независимо от мощности подключенной нагрузки в процентном выражении.			



32	Время основного заряда аккумуляторной батареи	Автоматическое определение времени заряда (по умолчанию) 32 ⚙️ RUE	5 минут 32 ⚙️ 5
		Данный параметр доступен для установки в случае выбора для параметра 05 опции «Определяется пользователем». Диапазон установки составляет от 5 до 90 минут. Шаг увеличения при каждом нажатии кнопки составляет 5 минут. В противном случае, время заряда определяется автоматически	
33	Выравнивание заряда аккумуляторной батареи	Выравнивание заряда аккумуляторной батареи включено 30 ⚙️ EEN	Выравнивание заряда аккумуляторной батареи отключено (по умолчанию) 30 ⚙️ EdS
		Данный параметр доступен для установки в случае выбора для параметра 05 значения «Кислотный аккумулятор» или «Определяется пользователем».	
34	Напряжение выравнивания заряда аккумуляторной батареи	Значение по умолчанию для модели 3 кВт: 29,2 В 34 ⚙️ E4 BATT 29.2 _v	Значение по умолчанию для модели 5 кВт: 58,4 В 34 ⚙️ E4 BATT 58.4 _v
		Диапазон установки составляет от 24,0 В до 32,0 В для модели 3 кВт и от 48,0 В до 64,0 В для модели 5 кВт. Шаг увеличения при каждом нажатии кнопки составляет 0,1 В.	
35	Время выравнивания заряда аккумуляторной батареи	60 мин. (по умолчанию) 35 ⚙️ 60	Диапазон установки составляет от 5 минут до 900 минут. Шаг увеличения при каждом нажатии кнопки составляет 5 минут.
36	Перерыв в процессе выравнивания заряда аккумуляторной батареи	120 мин. (по умолчанию) 36 ⚙️ 120	Диапазон установки составляет от 5 минут до 900 минут. Шаг увеличения при каждом нажатии кнопки составляет 5 минут.
37	Интервал выравнивания заряда аккумуляторной батареи	30 дней (по умолчанию) 37 ⚙️ 30d	Диапазон установки составляет от 0 до 90 дней. Шаг увеличения при каждом нажатии кнопки составляет 1 день.

39	Моментальная активация функции выравнивания заряда аккумуляторной батареи	Отключена (по умолчанию) 39 ⚙️ AdS	Включена 39 ⚙️ AEN
<p>Данный параметр доступен для установки при включении функции выравнивания заряда аккумулятора при программировании параметра 33. При выборе для данного параметра значения «Включена» функция выравнивания заряда аккумулятора активируется немедленно, а на главной странице, отображаемой на ЖК-дисплее, появятся символы E⁹. При выборе значения «Отключена» функция выравнивания заряда аккумулятора будет прекращена вплоть до наступления следующего времени активации выравнивания заряда, установленного параметром 37. При этом символы E⁹ не будут отображаться на главной странице ЖК-дисплея.</p>			
40	Сброс данных о количестве энергии, выработанной солнечными батареями и потребленной нагрузкой	Нет сброса (по умолчанию) 40 ⚙️ Net	Сброс 40 ⚙️ rSt
95	Установка времени: минуты	95 ⚙️ mi 00	При установке минут диапазон выбора составляет от 00 до 59.
96	Установка времени: часы	96 ⚙️ hou 00	При установке часов диапазон выбора составляет от 00 до 23.
97	Установка времени: день	97 ⚙️ day 01	При установке дня диапазон выбора составляет от 00 до 31.
98	Установка времени: месяц	98 ⚙️ mon 01	При установке месяца диапазон выбора составляет от 01 до 12.
99	Установка времени: год	99 ⚙️ year 17	При установке года диапазон выбора составляет от 17 до 99.

Настройка параметров работы дисплея

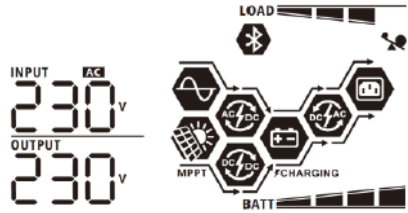
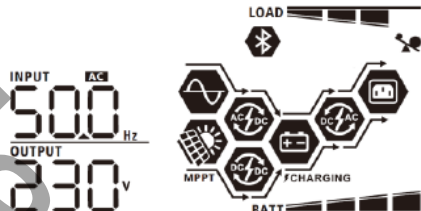
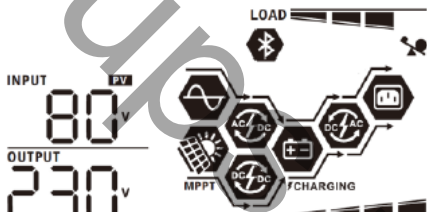
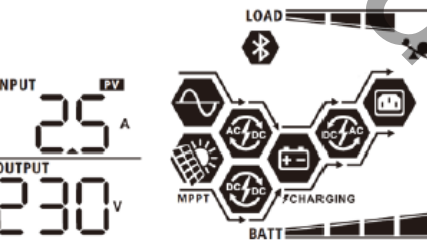
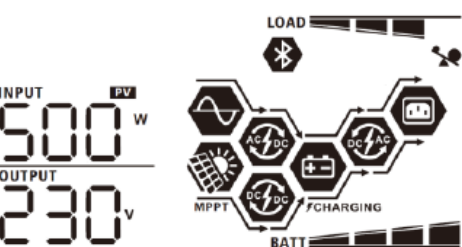
Индикация информации на ЖК-дисплее переключается последовательно путем нажатия кнопок «▲» («Вверх») или «▼» («Вниз»). Информация, выбираемая для индикации пользователем, переключается в следующем порядке, указанном в таблице: входное напряжение, входная частота, напряжение на клеммах солнечных элементов, зарядный ток, мощность зарядки, напряжение на клеммах аккумуляторов, выходное напряжение, выходная частота, мощность нагрузки в процентах от максимальной нагрузки, нагрузка в Ваттах, нагрузка в вольт-амперах, нагрузка в Ваттах, ток разрядки аккумуляторов, версия главного ЦПУ (контроллера).

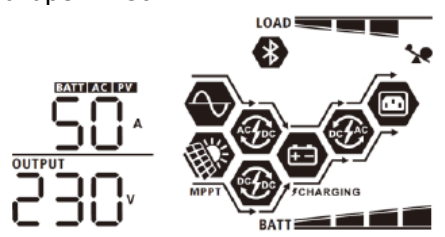
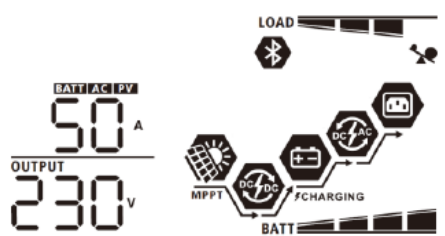
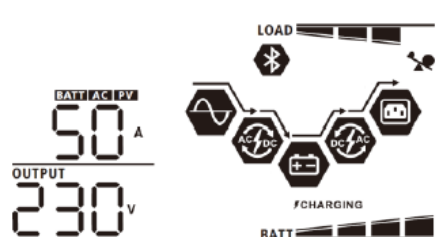
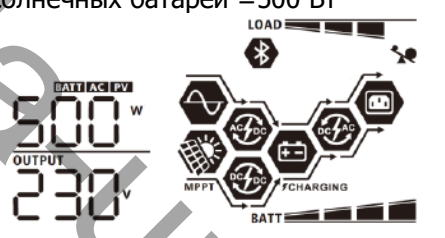
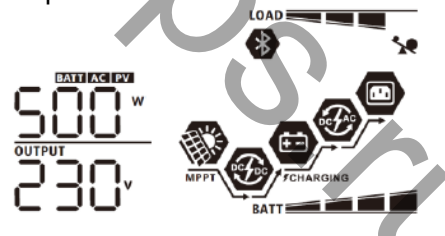
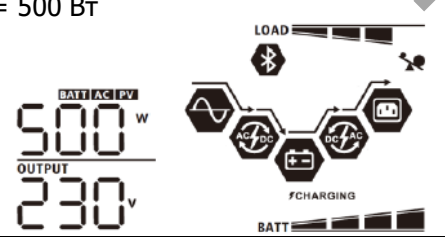
Информация, выбираемая для индикации	Индикация на ЖК-дисплее
Входное напряжение/ выходное напряжение (экран индикации по умолчанию)	Входное напряжение = 230 В, выходное напряжение = 230 В 
Входная частота	Входная частота = 50 Гц 
Напряжение на клеммах фотоэлектрического устройства (PV)	Напряжение на клеммах фотоэлектрического устройства (PV) = 80 В 
Сила тока, получаемая от фотоэлектрического устройства (PV)	Сила тока, получаемая от фотоэлектрического устройства (PV) = 2,5 А 
Мощность, получаемая от фотоэлектрического устройства (PV)	Мощность, получаемая от фотоэлектрического устройства (PV) = 500 Вт 



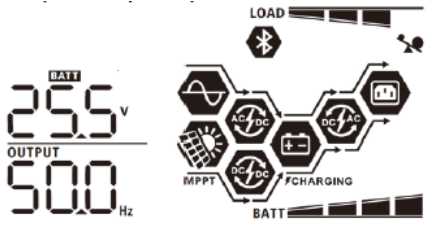
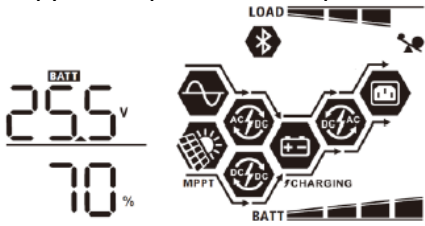
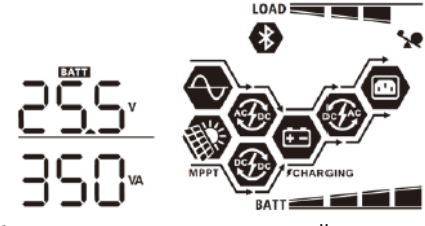
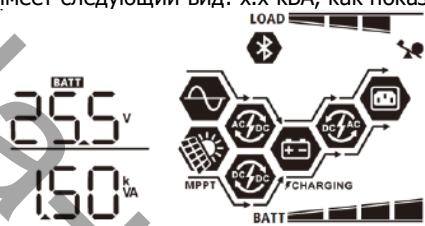
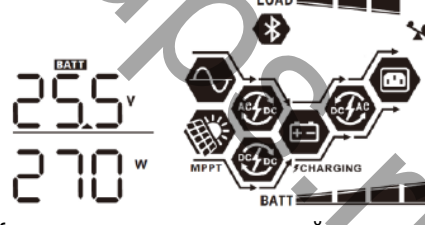
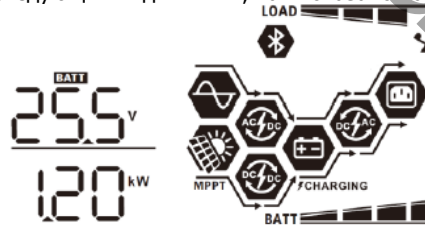
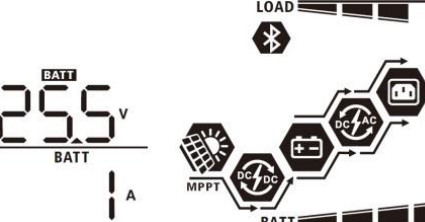

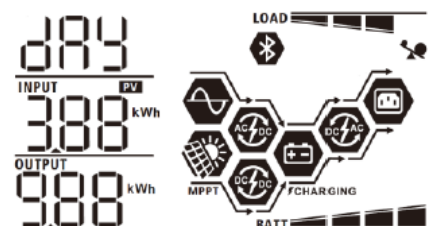
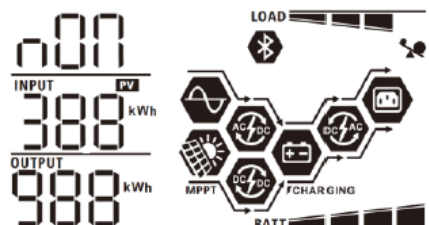
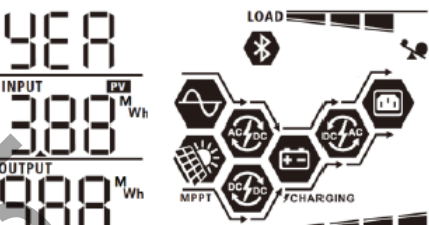
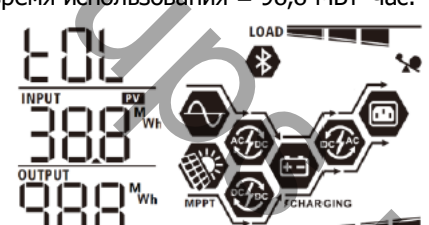
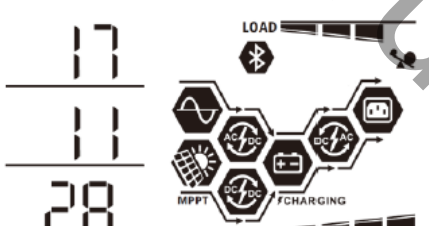
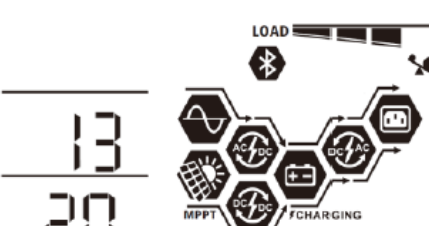

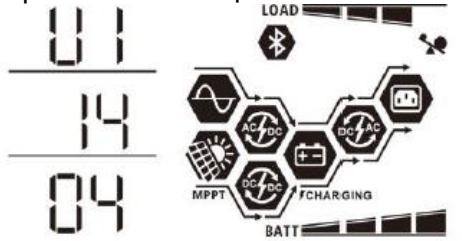
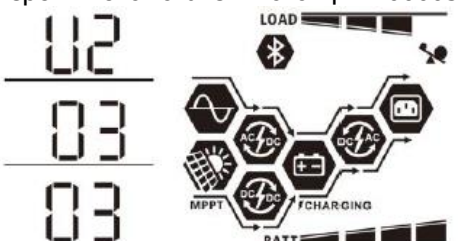
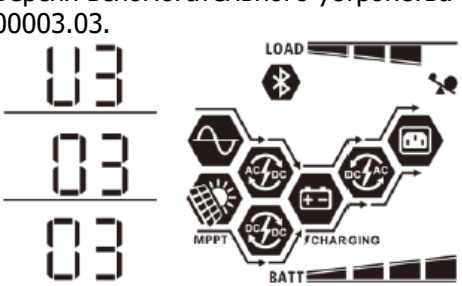
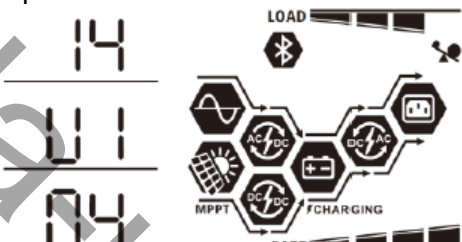
<p>Сила тока зарядки</p>	<p>Сила тока зарядки от электросети и солнечных батарей = 50 A</p>  <p>Сила тока зарядки от солнечных батарей = 50 A</p>  <p>Сила тока зарядки от электросети = 50 A</p> 
<p>Мощность зарядки аккумулятора</p>	<p>Мощность зарядки, получаемая от электросети и солнечных батарей = 500 Вт</p>  <p>Мощность зарядки, получаемая от солнечных батарей = 500 Вт</p>  <p>Мощность зарядки, получаемая от электросети = 500 Вт</p> 
<p>Напряжение на клеммах аккумулятора и выходное напряжение</p>	<p>Напряжение на клеммах аккумулятора = 25,5 В, выходное напряжение = 230 В</p> 



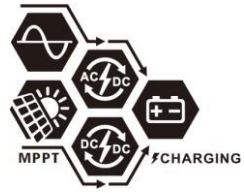

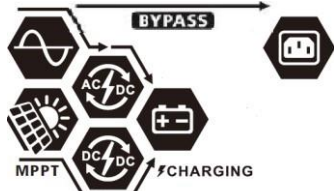
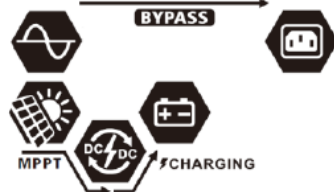

<p>Выходная частота</p>	<p>Выходная частота =50 Гц</p> 
<p>Нагрузка в процентном выражении</p>	<p>Нагрузка в процентном выражении =70%</p> 
<p>Нагрузка в вольт-амперах</p>	<p>Когда мощность подключенной нагрузки составляет менее 1 кВА, индикация нагрузки в вольт-амперах на экране имеет следующий вид: xxx V*A, как показано на рисунке ниже.</p>  <p>Когда мощность подключенной нагрузки составляет более 1 кВА (≥ 1 кВА), индикация нагрузки в вольт-амперах на экране имеет следующий вид: x.x кВА, как показано на рисунке ниже.</p> 
<p>Нагрузка в ваттах</p>	<p>Когда мощность подключенной нагрузки составляет менее 1 кВт, индикация нагрузки в ваттах на экране имеет следующий вид: xxx Вт, как показано на рисунке ниже.</p>  <p>Когда мощность подключенной нагрузки составляет более 1 кВт (≥ 1 кВт), индикация нагрузки в ваттах на экране имеет следующий вид: x.x кВт, как показано на рисунке ниже.</p> 
<p>Напряжение на клеммах аккумулятора / Сила тока разряда аккумуляторной батареи</p>	<p>Напряжение на клеммах аккумулятора =25,5 В, сила тока разряда =1 А</p> 

<p>Объем энергии, выработанный солнечными батареями за текущий день, и объем энергии, потребленный нагрузкой за текущий день</p>	<p>Объем энергии, выработанный солнечными батареями за текущий день = 3,88 кВт*час, объем энергии, потребленный нагрузкой за текущий день = 9,88 кВт*час.</p> 
<p>Объем энергии, выработанный солнечными батареями за текущий месяц, и объем энергии, потребленный нагрузкой за текущий месяц</p>	<p>Объем энергии, выработанный солнечными батареями за текущий месяц = 388 кВт*час, объем энергии, потребленный нагрузкой за текущий месяц = 988 кВт*час.</p> 
<p>Объем энергии, выработанный солнечными батареями за текущий год, и объем энергии, потребленный нагрузкой за текущий год</p>	<p>Объем энергии, выработанный солнечными батареями за текущий год = 3,88 МВт*час, объем энергии, потребленный нагрузкой за текущий год = 9,88 МВт*час.</p> 
<p>Общий объем энергии, выработанный солнечными батареями за все время использования, и общий и объем энергии, потребленный нагрузкой за все время использования</p>	<p>Общий объем энергии, выработанный солнечными батареями за все время использования = 38,8 МВт*час, общий и объем энергии, потребленный нагрузкой за все время использования = 98,8 МВт*час.</p> 
<p>Реальная дата</p>	<p>Реальная дата: 28 ноября 2017 года.</p> 
<p>Реальное время</p>	<p>Реальное время: 13:20.</p> 

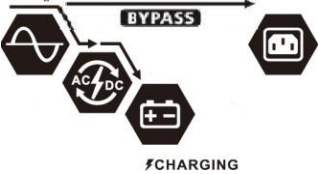
<p>Просмотр версии основного ЦПУ</p>	<p>Версия основного ЦПУ: 00014.04.</p> 
<p>Просмотр версии вспомогательного ЦПУ</p>	<p>Версия вспомогательного ЦПУ: 00003.03.</p> 
<p>Просмотр версии устройства Bluetooth</p>	<p>Версия вспомогательного устройства Bluetooth: 00003.03.</p> 
<p>Просмотр версии SCC</p>	<p>Версия SCC: 00003.03.</p> 

Описание режимов работы

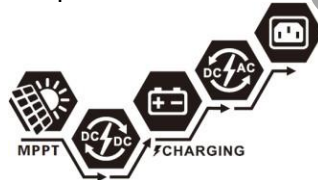
Режим работы	Описание	Индикация на ЖК-дисплее
<p>Режим ожидания</p> <p>Примечание: * Режим ожидания: инвертор не включен, но в данный момент времени инвертор способен производить зарядку аккумуляторной батареи без подачи на выходе питания переменного тока.</p>	<p>Выходное питание на клеммах прибора отсутствует, но при этом он способен производить зарядку аккумуляторной батареи.</p>	<p>Зарядка от электросети и от энергии, вырабатываемой солнечными элементами.</p> 
		<p>Зарядка от электросети.</p> 
		<p>Зарядка с помощью энергии, вырабатываемой солнечными элементами.</p> 
		<p>Зарядка не происходит.</p> 
<p>Режим отказа</p> <p>Примечание: * Режим отказа: ошибки, отказы вызываются ошибкой или неисправностью внутренней цепи либо внешними причинами, например, перегревом, коротким замыкание выходной цепи и т.д.</p>	<p>Питание от электросети может подаваться через цепь байпаса.</p>	<p>Зарядка не происходит. Питание идет через цепь байпаса</p> 
		<p>Зарядка не происходит.</p> 
<p>Режим питания через байпас/ Режим энергосбережения</p>	<p>Прибор подает питание на выходные контакты от общественной электросети. В данном режиме возможна зарядка аккумуляторной батареи энергией, вырабатываемой солнечными элементами, и от электросети.</p>	<p>Зарядка от электросети и энергией, вырабатываемой солнечными элементами.</p> 
		<p>Зарядка от фотоэлектрических элементов (солнечных батарей)</p> 

Режим работы	Описание	Индикация на ЖК-дисплее
Режим питания через байпас/ Режим энергосбережения	Прибор подает питание на выходные контакты от общественной электросети. В данном режиме возможна зарядка аккумуляторной батареи энергией, вырабатываемой солнечными элементами, и от электросети.	Зарядка от электросети. 
		Зарядка не происходит. 
Режим питания через от электросети через внутреннюю (инверторную) цепь прибора (онлайнный режим)	Прибор подает питание на выходные контакты от электросети. Он также заряжает аккумуляторную батарею в онлайнном режиме питания от сети.	Зарядка от электросети и энергией, вырабатываемой солнечными элементами. 
		Зарядка от электросети. 
Режим питания от аккумуляторной батареи	Прибор подает питание на выходные контакты от аккумуляторной батареи и солнечных элементов.	Питание от аккумуляторной батареи и от солнечных элементов. 
		Питание от солнечных элементов подается на нагрузку и одновременно используется для зарядки аккумуляторной батареи. 
		Питание подается только от аккумуляторной батареи. 

Коды отказов

Код отказа/ неисправности	Событие отказа/неисправности	Графический символ
01	При отключении инвертора работа вентилятора блокируется	F01
02	Превышение допустимой температуры	F02
03	Повышенное напряжение на клеммах аккумуляторной батареи	F03
04	Пониженное напряжение на клеммах аккумуляторной батареи	F04
05	Элементами внутреннего преобразователя детектируется короткое замыкание или перегревание выходной цепи	F05
06	Превышение установленного значения выходного напряжения	F06
07	Превышение лимита времени перегрузки	F07
08	Превышение допустимого напряжения в шине	F08
09	Сбой/отказ плавного запуска шины	F09
50	Превышение допустимой силы тока или скачок силы тока в цепи PFC	F50
51	Превышение допустимой силы тока или скачок силы тока в выходной цепи (OP)	F51
52	Слишком низкое напряжение в шине	F52
53	Сбой/отказ плавного запуска инвертора	F53
55	Превышение установленного значения постоянного тока, используемого при выводе питания переменного тока	F55
56	Аккумуляторная батарея не присоединена	F56
57	Отказ датчика тока	F57
58	Слишком низкое выходное напряжение	F58
59	Превышение ограничения напряжения для солнечных элементов	F59

Предупреждающие индикаторы

Код предупреждения	Событие, с которым связано предупреждение	Звуковой сигнал тревоги	Мигающий индикатор (символ)
01	Работа вентилятора блокируется при включении инвертора	Три звуковых сигнала каждую секунду	01
02	Перегрев	Отсутствует	02
03	Чрезмерный заряд аккумулятора	Один звуковой сигнал каждую секунду	03
04	Низкий заряд аккумулятора	Один звуковой сигнал каждую секунду	04
07	Перегрузка	Один звуковой сигнал каждые 0,5 секунды	07
10	Понижение мощности выходного питания	Два звуковых сигнала каждые 3 секунды	10
32	Связь прервана	Отсутствует	32
E9	Выравнивание заряда аккумулятора	Отсутствует	E9
6P	Аккумуляторная батарея не присоединена	Отсутствует	6P

Описание функции выравнивания заряда аккумулятора

Функция выравнивания заряда аккумулятора добавлена для контроллера заряда аккумулятора. Она позволяет остановить и обратить вспять такие негативные химические явления, как расслоение электролита, т.е. явление, при котором концентрация кислоты в донной части аккумуляторной батареи выше, чем в ее верхней части. Выравнивание заряда также помогает удалять кристаллы сульфатов, которые могут нарастать на поверхности пластин (электродов). Будучи оставленным без внимания, данное явление, называемое сульфатацией, снижает общую емкость аккумуляторной батареи. Поэтому рекомендуется периодически производить выравнивание заряда аккумулятора.

● Как применять функцию выравнивания заряда аккумулятора

Сначала активируйте функцию выравнивания заряда аккумулятора, выбрав соответствующее значение параметра 33 в перечне параметров, устанавливаемых с ЖК-дисплея. Затем Вы сможете использовать данную функцию в процессе работы прибора одним из ниже указанных способов:

1. Путем установки интервала выравнивания заряда при помощи параметра 37.
2. Активировав немедленный процесс выравнивания заряда при помощи параметра 39.

● Когда выравнивать заряд

На стадии поддерживающего (буферного) заряда, по истечении установленного интервала выравнивания заряда (цикла выравнивания заряда аккумулятора), а также если активирована функция немедленного выравнивания заряда, контроллер начнет переход к стадии выравнивания заряда.

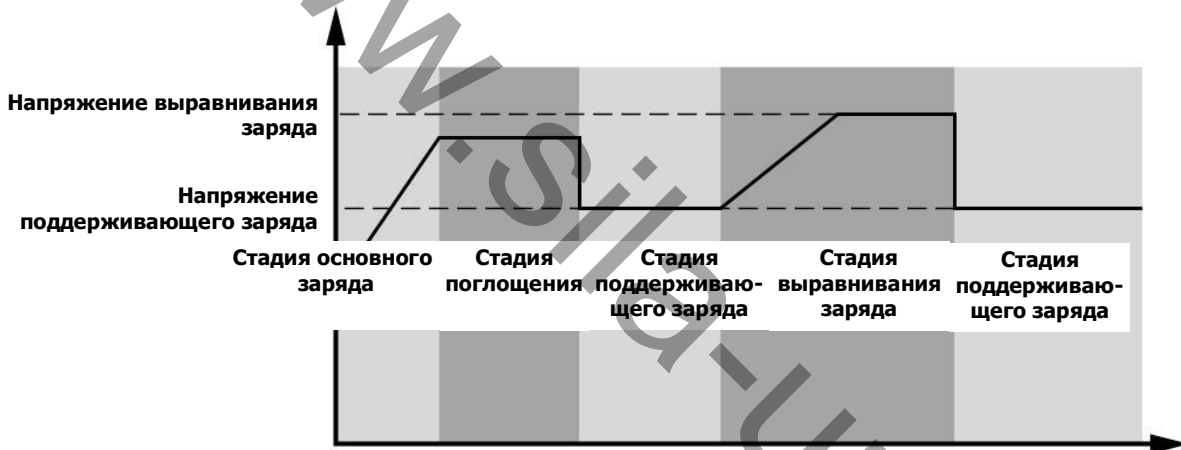

● Продолжительность зарядки в режиме выравнивания заряда и интервалы между периодами работы в данном режиме

На стадии выравнивания заряда аккумулятора контроллер подает как можно больше энергии для заряда аккумуляторной батареи до тех пор, пока напряжение на клеммах аккумулятора не повысится до значения напряжения выравнивания заряда аккумулятора. Затем применяется метод регулировки заряда при постоянном напряжении, чтобы поддерживать напряжение на клеммах аккумулятора на уровне напряжения выравнивания заряда аккумулятора. Аккумуляторная батарея продолжает заряжаться на стадии выравнивания заряда вплоть до истечения установленного времени выравнивания заряда аккумулятора.

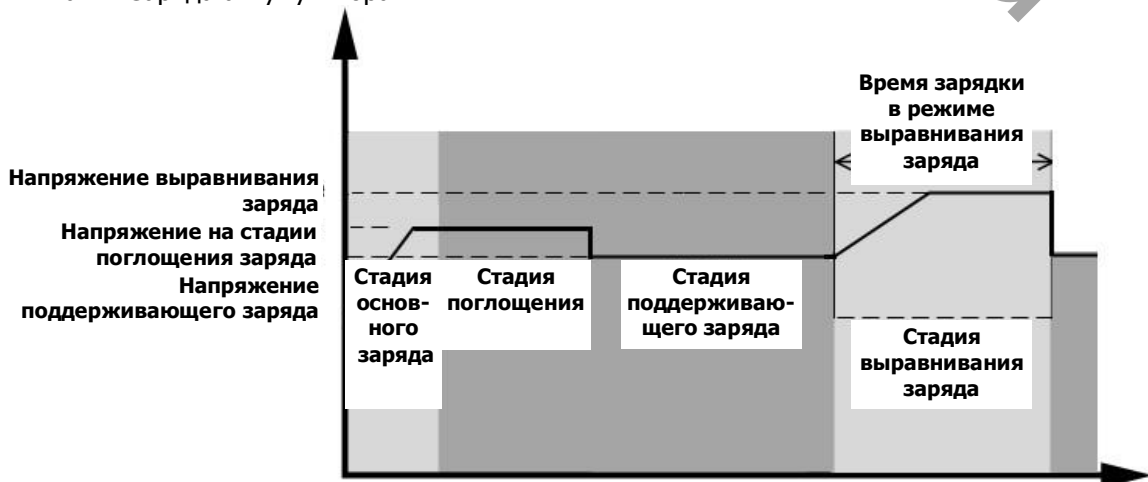

Тем не менее, на стадии выравнивания заряда, когда время выравнивания заряда уже истекло, а напряжение на клеммах аккумулятора еще не достигло значения напряжения выравнивания заряда аккумулятора, контроллер заряда продлит время работы устройства в режиме выравнивания заряда до тех пор, пока напряжение на клеммах аккумулятора не достигнет значения напряжения выравнивания заряда аккумулятора. Если же напряжение на клеммах аккумулятора так и не достигло значения напряжения выравнивания заряда аккумулятора к моменту истечения заданного периода времени выравнивания (наступления времени перерыва), контроллер заряда аккумулятора прекратит процесс выравнивания заряда и вернет устройство в режим поддерживающего (буферного) заряда.

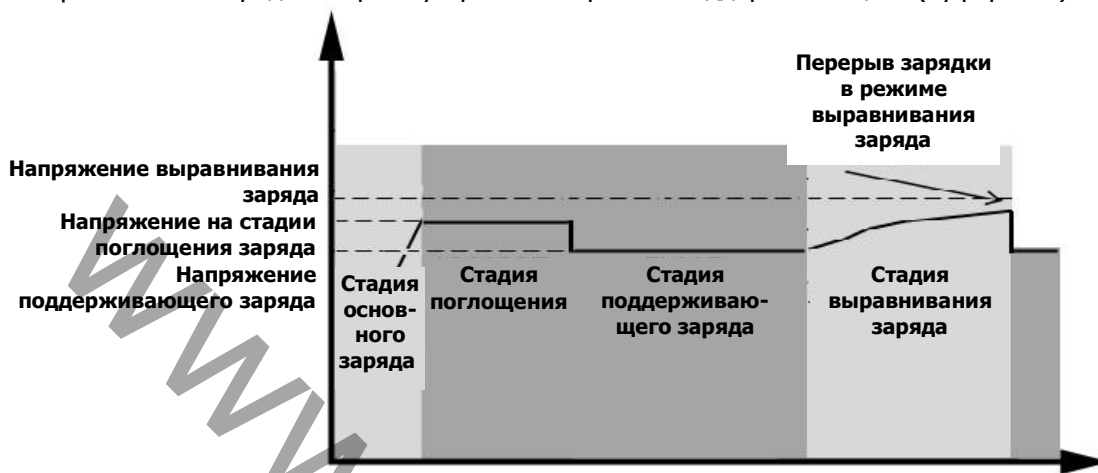

ТЕХНИЧЕСКИЕ ХАРАКТЕРИСТИКИ

Таблица 1. Характеристики в режиме питания от сети через внутреннюю (инверторную) цепь прибора (онлайнный режим)

Модель инвертора	3 кВт	5 кВт
Форма сигнала входного питания	Синусоидальная (от электросети или электрогенератора)	
Номинальное входное напряжение	230 В переменного тока	
Низкое напряжение потери питания	110 В \pm 7 В переменного тока	
Низкое напряжение восстановления питания	120 В \pm 7 В переменного тока	
Высокое напряжение потери питания	280 В \pm 7 В переменного тока	
Высокое напряжение восстановления питания	270 В \pm 7 В переменного тока	
Максимальное входное напряжение переменного тока	300 В переменного тока	
Номинальная входная частота	50 Гц/ 60 Гц (автоматическое определение)	
Низкая частота потери питания	46(56) \pm 1 Гц	
Низкая частота восстановления питания	46,5(57) \pm 1 Гц	
Высокая частота потери питания	54(64) \pm 1 Гц	
Высокая частота восстановления питания	53(63) \pm 1 Гц	
Коэффициент мощности	>0,98	
Защита от короткого замыкания в выходной цепи	В онлайнном режиме: Автоматический выключатель В режиме питания от аккумулятора: электронные схемы	
Коэффициент полезного действия (в режиме питания от электросети через внутреннюю (инверторную) цепь прибора (онлайнном режиме))	93% (пиковый коэффициент полезного действия)	
Время переключения (на питание от аккумуляторов)	Онлайнный режим \longleftrightarrow Режим питания от аккумуляторов: 0 мс Питание через инвертор \longleftrightarrow Питание через байпас: 4 мс	

Таблица 2. Характеристики в режиме питания от аккумуляторов

Модель инвертора	3 кВт	5 кВт	
Номинальная выходная мощность	3 кВА/ 3 кВт	5 кВА/ 3 кВт	
Форма сигнала выходного питания	Чистая синусоидальная форма волны		
Регулирование выходного напряжения	230 В \pm 5% переменного тока		
Выходная частота	50 Гц или 60 Гц		
Пиковый коэффициент полезного действия	90%		
Защита от перегрузки	5 секунд при нагрузке \geq 150%; 10 секунд при нагрузке 105-150%		
Пиковая мощность	2-х-кратная величина номинальной мощности в течение 5 с		
Номинальное входное напряжение постоянного тока	24,0 В постоянного тока	48,0 В постоянного тока	
Диапазон рабочего напряжения	20-34 В постоянного тока	40-66 В постоянного тока	
Напряжение холодного запуска	23,0 В постоянного тока	46,0 В постоянного тока	
Значение, при котором подается сигнал предупреждения о низком напряжении постоянного тока при нагрузке < 50%	22,5 В постоянного тока	45,0 В постоянного тока	
	при нагрузке \geq 50%	22,0 В постоянного тока	44,0 В постоянного тока
Значение, при котором подача сигнала предупреждения о низком напряжении постоянного тока прекращается:	при нагрузке < 50%	23,5 В постоянного тока	47,0 В постоянного тока
	при нагрузке \geq 50%	23,0 В постоянного тока	46,0 В постоянного тока
Значение, при котором питание от аккумулятора отключается в связи с низким напряжением постоянного тока	при нагрузке < 50%	21,5 В постоянного тока	43,0 В постоянного тока
	при нагрузке \geq 50%	21,0 В постоянного тока	42,0 В постоянного тока
Значение, при котором питание от аккумулятора, отключенное в связи с повышенным напряжением постоянного тока, восстанавливается	32,0 В постоянного тока	64,0 В постоянного тока	
Значение, при котором питание от аккумулятора отключается в связи с повышенным напряжением постоянного тока	34,0 В постоянного тока	66,0 В постоянного тока	
Потребление мощности в режиме без нагрузки	<75 Вт	<75 Вт	

Таблица 3. Характеристики в режиме зарядки аккумулятора

Режим зарядки аккумулятора от электросети			
Модель инвертора		3 кВт	5 кВт
Ток заряда при номинальном входном напряжении		По умолчанию: 30 А, максимальный: 60 А	
Напряжение основного заряда	Кислотные аккумуляторы	29,2 В постоянного тока	58,4 В постоянного тока
	AGM-аккумуляторы (с поглощающим стекловолокном)/ гелевые аккумуляторы	28,2 В постоянного тока	56,4 В постоянного тока
Напряжение поддерживающего заряда		27 В постоянного тока	54 В постоянного тока
Защита от избыточного заряда		34 В постоянного тока	66 В постоянного тока
Алгоритм зарядки		Трехступенчатый	
График зарядки	<p>Напряжение аккумулятора, каждый элемент</p> <p>Ток заряда, %</p> <p>Напряжение</p> <p>100%</p> <p>50%</p> <p>Сила тока</p> <p>Время</p> <p>$T_1 = 10 * T_0$, минимум 10 минут, максимум 8 часов</p> <p>Основной заряд (при постоянной силе тока)</p> <p>Стадия поглощения (при постоянном напряжении)</p> <p>Поддержание заряда</p>		

Режим зарядки аккумулятора от солнечных элементов с функцией MPPT		
Модель инвертора	3 кВт	5 кВт
Номинальная мощность	1500 Вт	4000 Вт
Максимальная сила зарядного тока	60 А	80 А
Коэффициент полезного действия	98,0% максимум	
Максимальное напряжение в разомкнутой цепи батареи фотоэлектрических элементов (фото-ЭДС)	145 В постоянного тока	
Диапазон напряжения MPPT батареи фотоэлектрических элементов	30~115 В постоянного тока	60~115 В постоянного тока
Точность измерения напряжения аккумуляторной батареи	±0,3%	
Точность измерения напряжения фотоэлектрических элементов	±2 В	
Алгоритм зарядки	Трехступенчатый	

Режим совместной зарядки аккумулятора от солнечных элементов и электросети		
Максимальная сила зарядного тока	120 А	140 А
Сила зарядного тока по умолчанию	60 А	

Таблица 4. Характеристики в режиме энергосбережения (ЭКО)/ режиме питания от сети через байпас

Модель инвертора	3 кВт	5 кВт
Форма сигнала входного питания	Синусоидальная (от электросети или электрогенератора)	
Низкое напряжение потери питания	176 В ±7 В переменного тока	
Низкое напряжение восстановления питания	186 В ±7 В переменного тока	
Высокое напряжение потери питания	280 В ±7 В переменного тока	
Высокое напряжение восстановления питания	270 В ±7 В переменного тока	
Номинальная входная частота	50 Гц/ 60 Гц (автоматическое определение)	
Низкая частота потери питания	46(56)±1 Гц	
Низкая частота восстановления питания	46,5(57)±1 Гц	
Высокая частота потери питания	54(64)±1 Гц	
Высокая частота восстановления питания	53(63)±1 Гц	

Таблица 5. Общие характеристики

Модель инвертора	3 кВт	5 кВт
Тип последовательного контроллера	MPPT	
Возможность параллельной работы	Да	
Протокол связи (коммуникации)	RS232 или Bluetooth	
Сертификат безопасности	CE	
Диапазон рабочих температур	От 0°C до 55°C	
Температура хранения	От -15°C до 60°C	
Относительная влажность	Относительная влажность от 5% до 95% (без образования конденсата)	
Размеры (глубина * ширина * высота), мм	140 * 303 * 525	
Вес-нетто, кг	13,0	13,5

ПОИСК И УСТРАНЕНИЕ НЕИСПРАВНОСТЕЙ

Неисправность	Индикация на ЖК-дисплее/ светодиодная / звуковая индикация	Объяснение/ возможная причина	Меры по устранению неисправности
Прибор автоматически отключается в процессе запуска	Индикация на ЖК-дисплее/ светодиодная / звуковая индикация остаются активными в течение 3 секунд, а затем полностью отключаются	Слишком низкое напряжение на клеммах аккумуляторной батареи (<1,91 В/ элемент)	1. Перезарядите аккумуляторную батарею. 2. Замените аккумуляторную батарею.
После включения питания реакция отсутствует	Нет индикации	1. Крайне низкое напряжение на клеммах аккумуляторной батареи (<1,4 В/ элемент). 2. Аккумуляторная батарея подключена с обратной полярностью.	1. Проверьте правильность присоединения батареи и кабелей. 2. Перезарядите аккумуляторную батарею. 3. Замените аккумуляторную батарею.
При наличии питания в электросети прибор работает в режиме питания от аккумулятора	На ЖК-дисплее имеется индикация входного напряжения «0», зеленый светодиодный индикатор мигает	Сработал защитный выключатель на входе	Проверьте, не сработал ли автоматический выключатель переменного тока, а также качество монтажа электрических соединений
	Зеленый светодиодный индикатор мигает	Недостаточное качество питания переменного тока (подаваемого от внешнего источника питания или генератора)	1. Проверьте кабели перемен. тока: не слишком ли они тонкие и/ или длинные. 2. Проверьте качество работы электрогенератора (если он используется), либо проверьте правильность установки диапазона входного напряжения (ИБП→ электроприборы).
	Зеленый светодиодный индикатор мигает	В качестве приоритетного источника выходного питания выбраны солнечные элементы	Измените установку приоритета при выборе источников выходного питания на питание от электросети.
При включении прибора внутреннее реле многократно включается и выключается	Индикация на ЖК-дисплее и светодиодные индикаторы мигают	Аккумуляторная батарея не присоединена	Проверьте соединения проводов от прибора к аккумуляторной батарее
Звуковой сигнал подается непрерывно, горит красный светодиодный индикатор	Код отказа/ неисправности 07	Перегрузка инвертора составляет 110%, и лимит времени перегрузки истек	Уменьшите подключенную к прибору нагрузку, отключив часть оборудования-потребителей
	Код отказа/ неисправности 05	Короткое замыкание в выходной цепи.	Проверьте качество электрических соединений и отключите неисправную нагрузку.
	Код отказа/ неисправности 02	Температура внутреннего инверторного элемента превышает 100°C.	Проверьте, не заблокированы ли каналы вентиляционных устройств воздушного охлаждения прибора; проверьте, не слишком ли высока температура окружающей среды.
	Код отказа/ неисправности 03	Избыточный заряд аккумуляторной батареи	Верните в сервисный центр
		Слишком высокое напряжение на клеммах аккумуляторной батареи	Проверьте, соответствуют ли требованиям технические характеристики и количество подключенных аккумуляторов.
	Код отказа/ неисправности 01	Неисправен воздушный вентилятор	Замените воздушный вентилятор
	Код отказа/ неисправности 06/58	Несоответствие выходного напряжения (напряжение инвертора ниже 190 или выше 260 В переменного тока)	1. Уменьшите подключенную нагрузку. 2. Верните в сервисный центр
	Код отказа/ неисправности 08/09/53/57	Неисправны внутренние элементы прибора	Верните в сервисный центр
	Код отказа/ неисправности 50	Перегрузка по току или бросок силы тока в цепи PFC	Перезапустите прибор. Если данная неисправность возникнет вновь, верните прибор в сервисный центр.
	Код отказа/ неисправности 51	Превышение допустимой силы тока или бросок силы тока в выходной цепи	
Код отказа/ неисправности 52	Слишком низкое напряжение в шине		
Код отказа/ неисправности 55	Нарушение баланса выходного напряжения	Если аккумуляторная батарея присоединена правильно, верните прибор в сервисный центр.	
Код отказа/ неисправности 56	Аккумуляторная батарея присоединена неправильно, либо сработал плавкий предохранитель		

Приложение: Таблица приблизительного времени работы в режиме источника резервного питания

Модель	Нагрузка (вольт-ампер)	Время работы в режиме источника резервного питания при напряжении 24 В постоянного тока и емкости аккумулятора 200 Ампер-часов, мин.	Время работы в режиме источника резервного питания при напряжении 24 В постоянного тока и емкости аккумулятора 400 Ампер-часов, мин.
3 кВт	300	898	2200
	600	444	1050
	900	249	606
	1200	190	454
	1500	136	328
	1800	112	252
	2100	96	216
	2400	70	188
	2700	62	148
	3000	56	134

Модель	Нагрузка (вольт-ампер)	Время работы в режиме источника резервного питания при напряжении 48 В постоянного тока и емкости аккумулятора 200 Ампер-часов, мин.	Время работы в режиме источника резервного питания при напряжении 48 В постоянного тока и емкости аккумулятора 400 Ампер-часов, мин.
5 кВт	500	1226	2576
	1000	536	1226
	1500	316	804
	2000	222	542
	2500	180	430
	3000	152	364
	3500	130	282
	4000	100	224
	4500	88	200
	5000	80	180

Примечание: Время работы в режиме источника резервного питания зависит от качества, срока использования и типа аккумуляторной батареи. Характеристики аккумуляторных батарей могут отличаться, в зависимости от производителя.

Гарантийный талон

Модель инвертора: _____

Серийный номер: _____

Дата продажи: _____

Продавец: _____

Адрес продавца: _____

Телефон продавца: _____

М.П.

Гарантийные обязательства:

1. Срок гарантии на инвертора SILA исчисляется со дня выдачи товара Покупателю и составляет 24 месяца.
2. В случае если вышеупомянутое оборудование выйдет из строя не по вине Покупателя, в течение гарантийного срока, поставщик обязуется произвести ремонт или замену дефектного оборудования без дополнительной оплаты.
3. Продавец не предоставляет гарантии на совместимость приобретаемого товара и товара имеющегося у Покупателя, либо приобретаемого им у третьих лиц.
4. Гарантийный ремонт и обслуживание производится в сервисном центре продавца товара, только при предъявлении настоящего гарантийного талона. Гарантийный срок продлевается на время проведения ремонта.
5. Поставщик снимает с себя гарантийные обязательства в случаях:
 - при наличии механических, химических, термических и иных повреждениях оборудования
 - выхода из строя по причинам несоблюдения правил установки и эксплуатации оборудования по данному руководству.
 - вскрытия, ремонта или модернизации техники не уполномоченными лицами.
6. Гарантия не распространяется на расходные материалы и другие узлы, имеющие естественный ограниченный период эксплуатации
7. При обращении с претензиями по поводу работы приобретенной техники, вызванными некомпетентностью покупателя, продавец имеет право взимать плату за проведение консультаций.
8. На период гарантийного ремонта аналогичное исправное оборудование не выдается.
9. Недополученная в связи с появлением неисправности прибыль и другие косвенные расходы не подлежат возмещению.
10. Гарантия не распространяется на ущерб, причиненный другому оборудованию.
11. Все транспортные расходы относятся за счет покупателя и не подлежат возмещению.
12. Настоящим подтверждаю, что с образцом товара (в т.ч. с техническими характеристиками, формой, габаритами, размером, расцветкой, условиями подключения и правильной эксплуатации) полностью ознакомлен; что мне предоставлена полная информация о проданном мне товаре и мной приобретен именно тот товар, который я имел намерение приобрести.
Товар получен. Механических повреждений не имеет, к внешнему виду и комплектации товара претензий не имею, с гарантийным обязательством ознакомлен и согласен.

Покупатель (ФИО, подпись): _____